

TASCAM

D01378300D

US-2x2HR

US-4x4HR

USB Audio/MIDI Interface

OWNER'S MANUAL

MODE D'EMPLOI

MANUAL DEL USUARIO

BEDIENUNGSANLEITUNG

MANUALE DI ISTRUZIONI

取扱説明書

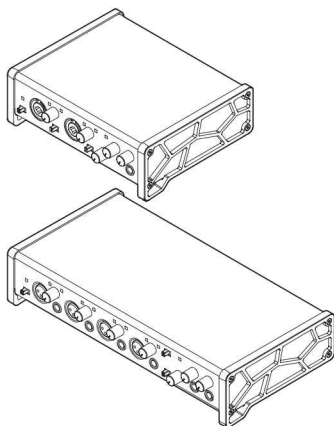

ENGLISH

FRANÇAIS

ESPAÑOL

DEUTSCH

ITALIANO

日本語

- TASCAM is a registered trademark of TEAC Corporation.
- Microsoft and Windows are either registered trademarks or trademarks of Microsoft Corporation in the United States and/or other countries.
- Apple, Mac, macOS, iPad and iPadOS are trademarks of Apple Inc. in the United States and other countries.
- Lightning is a trademark of Apple Inc.
- App Store is a service mark of Apple Inc.
- IOS is a trademark or registered trademark of Cisco in the U.S. and other countries and is used under license.
- ASIO is a trademark of Steinberg Media Technologies GmbH.



- Other company names, product names and logos in this document are the trademarks or registered trademarks of their respective owners.

OWNER'S MANUAL

Introduction

Thank you for your purchase of the TASCAM US-2x2HR/US-4x4HR USB Audio/MIDI Interface. Before connecting and using this unit, please take time to read this manual thoroughly to ensure you understand how to properly set it up and connect it, as well as how to use its many useful and convenient functions. After you have finished reading this manual, please keep it in a safe place for future reference.

You can also download this Owner's Manual from the TEAC Global Site (<https://teac-global.com/>).

Before connecting this unit to a computer, you must download and install a dedicated driver.

Note about the Reference Manual

This Owner's Manual explains each of the functions of this unit.

Please see the Reference Manual for detailed information about each of the functions. You can download the Reference Manual from the TEAC Global Site (<https://teac-global.com/>).

Included items

This product includes the following items. Take care when opening the package to avoid damaging the items. Keep the box and packing materials for transportation in the future. Please contact the store where you purchased this unit if any of these items are missing or have been damaged during transportation.

- Main unit..... x 1
- AC adapter (PS-P1220E, only included with US-4x4HR)..... x 1
- USB cables (Type-A to Type-C) x 1
- Set of DAW software installation guides..... x 1
- Set of DAW plug-in software installation guides x 1
- Owner's Manual (this document) including warranty x 1

ATTENTION

Always use the included AC adapter (PS-P1220E, DC12 V) with the US-4x4HR. Never use the included AC adapter with any other device. Doing so could cause damage, fire or electric shock.

NOTE

The AC adapter (PS-P1220E, DC12 V) included with the US-4x4HR has alternate outlet plugs. Please see "Changing the outlet plug" in "4 – Preparation" of the Reference Manual for instructions.

IMPORTANT SAFETY INSTRUCTIONS

WARNING: TO PREVENT FIRE OR SHOCK HAZARD, DO NOT EXPOSE THIS APPLIANCE TO RAIN OR MOISTURE.

For U.S.A. Declaration of Conformity

Model Number:

US-2x2HR / US-4x4HR

Trade Name: TASCAM



Responsible party: TEAC AMERICA, INC.

Address: 10410 Pioneer Blvd. Suite #1
Santa Fe Springs, California
90670, U.S.A.

Telephone number: 1-323-726-0303

This device complies with Part 15 of the FCC Rules. Operation is subject to the following two conditions: (1) this device may not cause harmful interference, and (2) this device must accept any interference received, including interference that may cause undesired operation.

INFORMATION TO THE USER

This equipment has been tested and found to comply with the limits for a Class B digital device, pursuant to Part 15 of the FCC Rules. These limits are designed to provide reasonable protection against harmful interference in a residential installation. This equipment generates, uses, and can radiate radio frequency energy and, if not installed and used in accordance with the instruction manual, may cause harmful interference to radio communications.

However, there is no guarantee that interference will not occur in a particular installation. If this equipment does cause harmful interference to radio or television reception, which can be determined by turning the equipment off and on, the user is encouraged to try to correct the interference by one or more of the following measures.

- Reorient or relocate the receiving antenna.
- Increase the separation between the equipment and receiver.
- Connect the equipment into an outlet on a circuit different from that to which the receiver is connected.
- Consult the dealer or an experienced radio/TV technician for help.

CAUTION

Changes or modifications to this equipment not expressly approved by TEAC CORPORATION for compliance could void the user's authority to operate this equipment.

For Canada

THIS CLASS B DIGITAL APPARATUS COMPLIES WITH CANADIAN ICES-003. CET APPAREIL NUMERIQUE DE LA CLASSE B EST CONFORME A LA NORME NMB-003 DU CANADA.



This product complies with the European Directives request and the other Commission Regulations.

1. Read these instructions.
2. Keep these instructions.
3. Heed all warnings.
4. Follow all instructions.
5. Do not use this apparatus near water.
6. Clean only with dry cloth.
7. Do not block any ventilation openings. Install in accordance with the manufacturer's instructions.
8. Do not install near any heat sources such as radiators, heat registers, stoves, or other apparatus (including amplifiers) that produce heat.
9. Do not defeat the safety purpose of the polarized or grounding-type plug. A polarized plug has two blades with one wider than the other. A grounding type plug has two blades and a third grounding prong. The wide blade or the third prong are provided for your safety. If the provided plug does not fit into your outlet, consult an electrician for replacement of the obsolete outlet.
10. Protect the power cord from being walked on or pinched particularly at plugs, convenience receptacles, and the point where they exit from the apparatus.
11. Only use attachments/accessories specified by the manufacturer.
12. Use only with the cart, stand, tripod, bracket, or table specified by the manufacturer, or sold with the apparatus. When a cart is used, use caution when moving the cart/apparatus combination to avoid injury from tip-over.
13. Unplug this apparatus during lightning storms or when unused for long periods of time.
14. Refer all servicing to qualified service personnel. Servicing is required when the apparatus has been damaged in any way, such as power-supply cord or plug is damaged, liquid has been spilled or objects have fallen into the apparatus, the apparatus has been exposed to rain or moisture, does not operate normally, or has been dropped.
 - The apparatus draws nominal non-operating power from the AC outlet with its POWER or STANDBY/ON switch not in the ON position.
 - The mains plug is used as the disconnect device, the disconnect device shall remain readily operable.
 - Caution should be taken when using earphones or headphones with the product because excessive sound pressure (volume) from earphones or headphones can cause hearing loss.
 - If you are experiencing problems with this product, contact TEAC for a service referral. Do not use the product until it has been repaired.

WARNING

- To prevent possible hearing damage, do not listen at high volume levels for long periods



CAUTION

- Do not expose this apparatus to drips or splashes.
- Do not place any objects filled with liquids, such as vases, on the apparatus.
- Do not install this apparatus in a confined space such as a book case or similar unit.
- The apparatus should be located close enough to the AC outlet so that you can easily grasp the power cord plug at any time.
- If the product uses batteries (including a battery pack or installed batteries), they should not be exposed to sunshine, fire or excessive heat.
- CAUTION for products that use replaceable lithium batteries: there is danger of explosion if a battery is replaced with an incorrect type of battery. Replace only with the same or equivalent type.

For European Customers

Disposal of electrical and electronic equipment

- (a) All electrical and electronic equipment should be disposed of separately from the municipal waste stream via designated collection facilities appointed by the government or the local authorities.
- (b) By disposing of the electrical and electronic equipment correctly, you will help save valuable resources and prevent any potential negative effects on human health and the environment.
- (c) Improper disposal of waste equipment can have serious effects on the environment and human health as a result of the presence of hazardous substances in electrical and electronic equipment.
- (d) The crossed out wheeled dust bin symbol indicates that electrical and electronic equipment must be collected and disposed of separately from household waste.

- (e) The return and collection systems are available to the end users. For more detailed information about disposal of old electrical and electronic equipment, please contact your city office, waste disposal service or the shop where you purchased the equipment.

CAUTION

- DO NOT REMOVE THE EXTERNAL CASES OR CABINETS TO EXPOSE THE ELECTRONICS. NO USER SERVICEABLE PARTS ARE INSIDE.
- IF YOU ARE EXPERIENCING PROBLEMS WITH THIS PRODUCT, CONTACT THE STORE WHERE YOU PURCHASED THE UNIT FOR A SERVICE REFERRAL. DO NOT USE THE PRODUCT UNTIL IT HAS BEEN REPAIRED.
- USE OF CONTROLS OR ADJUSTMENTS OR PERFORMANCE OF PROCEDURES OTHER THAN THOSE SPECIFIED HEREIN MAY RESULT IN HAZARDOUS RADIATION EXPOSURE.

The nameplate is located on the bottom of the unit as shown below.

US-2x2HR

Front side

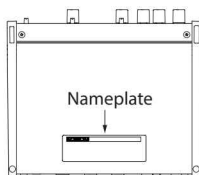

US-4x4HR

Front side

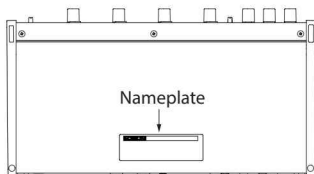

Conventions used in this manual

In this manual, we use the following conventions:

- Information shown on a computer display is written like this: "OK".
- References to "iOS" in this document also include "iPad OS".
- As necessary, additional information is provided under TIP, NOTE and CAUTION headings.

TIP

These are tips about how to use the unit.

NOTE

These provide additional explanations and describe special cases.

ATTENTION

Failure to follow these instructions could result in damage to equipment or lost data, for example.

CAUTION

Failure to follow these instructions could result in injury.

Precautions for placement and use

- The operating temperature range of this unit is 5 - 35 °C.
- Do not install this unit in the following types of locations. Doing so could make the sound quality worse or cause malfunction.
 - Places with significant vibrations
 - Next to a window or in another location exposed to direct sunlight
 - Near heaters or other extremely hot places
 - Extremely cold places
 - Very humid or poorly ventilated places
 - Very dusty places
- To enable good heat dissipation, do not place anything on top of the unit.
- Do not place this unit on top of a power amplifier or other device that generates heat.

Beware of condensation

Condensation could occur if the unit is moved from a cold place to a warm place, it is used immediately after a cold room has been heated or it is otherwise exposed to a sudden temperature change.

To prevent this, or if this occurs, let the unit sit for one or two hours at the new room temperature before using it.

Cleaning the unit

Use a dry soft cloth to wipe the unit clean. Do not wipe with chemical cleaning cloths, thinner, alcohol or other chemical agents. Doing so could damage the surface or cause discoloration.

Using the TEAC Global Site

You can download updates for this unit from the TEAC Global Site:

- <https://teac-global.com/>

In the TASCAM Downloads section, select the desired language to open the Downloads website page for that language.

Product registration

Customers in the USA, please visit the following TASCAM website to register your TASCAM product online.

<https://tascam.com/us/>

About TASCAM customer support service

TASCAM products are supported and warranted only in their country/region of purchase.

To receive support after purchase, on the TASCAM Distributors list page of the TEAC Global Site (<https://teac-global.com/>), search for the local company or representative for the region where you purchased the product and contact that organization.

When making inquiries, the address (URL) of the shop or web shop where it was purchased and the purchase date are required.

Moreover, the warranty card and proof of purchase might also be necessary.

Names and functions of parts

Front panel

US-2x2HR

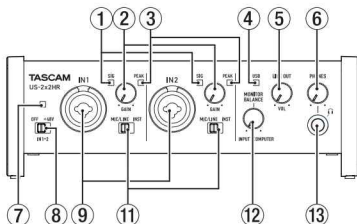

US-4x4HR

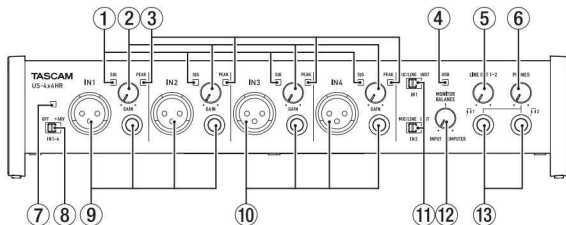

① SIG indicators

These light green when signals (of at least -32 dBFS) are input.

② GAIN knobs

Use to adjust the input levels of the input jacks.

Adjust these so that the PEAK indicators do not light red.

③ PEAK indicators

These light red when signals are about to distort (-1 dBFS or higher).

④ USB indicator

This lights when the USB connection is working.

⑤ LINE OUT knob

Use to adjust the output level of the LINE OUT (BALANCED) 1-2 (15) jacks on the back of the unit.

⑥ PHONES knob

Use to adjust the output level of the PHONES jack (①1 and ①2 jacks on US-4x4HR).

⚠ CAUTION

Before connecting headphones, minimize the volume with the PHONES knob. Failure to do so could result in a sudden loud noise that could harm hearing, for example.

⑦ Phantom power indicator

The indicator lights when the phantom power switch is set to +48V.

ATTENTION

When operating the US-4x4HR with USB bus power, use a commercially-available Type-C–Type-C cable to connect it to a USB Type-C port on the computer. If there is a problem with the power supply, the phantom power indicator will blink. In this case, use the included AC adapter (PS-P1220E, DC12 V).

⑧ Phantom power switch

Use this switch to provide +48 V phantom power to the IN1 and IN2 XLR jacks (and IN3/IN4 on the US-4x4HR).

⚠ CAUTION

Set the LINE OUT and PHONES knobs to their minimum values before changing the phantom power setting. Depending on the connected mics, sudden loud noises from monitoring equipment could occur, and this could damage the equipment or harm hearing.

⑨ IN1/IN2 jacks

On the US-2x2HR, these are XLR/TRS combo jacks for analog input.

On the US-4x4HR, these are separate XLR and standard TRS jacks for analog input.

These support high impedance input, including direct guitar input.

Use the MIC/LINE INST switches (①1) to select balanced line (MIC/LINE) or unbalanced (INST) input for the TRS jacks.

When directly connecting a guitar, bass or other instrument, set the MIC/LINE INST switch (①1) to INST.

⑩ IN3/IN4 jacks (US-4x4HR only)

These XLR analog mic input and standard line level TRS jacks are balanced input jacks.

ATTENTION

On the US-4x4HR, IN1/IN2 (⑨) and IN3/IN4 (⑩) inputs each have two jacks (XLR and TRS). Do not input signals through both jacks of the same input at the same time. If signals are input through both at the same time, neither signal will be received properly.

11 MIC/LINE INST switches

Set according to the IN1/IN2 jack input sources.

Set to "MIC/LINE" when connecting electronic instruments, audio devices, mics and similar equipment. Set to "INST" when connecting a guitar, bass or other equipment with high output impedance.

12 MONITOR BALANCE knob

Use this to adjust the monitoring balance between the signals from this unit's input jacks and the output signals from the computer.

13 PHONES jack

Use this standard stereo jack to connect stereo headphones. (Use $\text{P}1$ and $\text{P}2$ jacks on US-4x4HR.)

These output the same signals as the LINE OUT (BALANCED) 1-2 jacks.

Use an adapter to connect headphones with a mini plug.

Rear panel

US-2x2HR

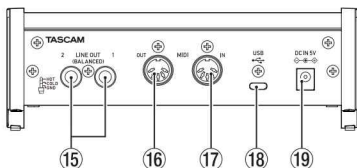

US-4x4HR

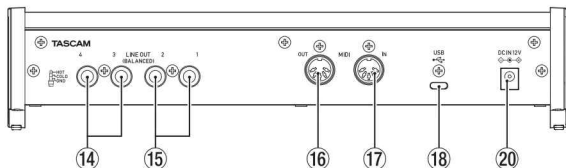

14 LINE OUT (BALANCED) 3-4 jacks (US-4x4HR only)

These standard TRS jacks are analog line outputs.

15 LINE OUT (BALANCED) 1-2 jacks

These standard TRS jacks are analog line outputs.

The signals output from the LINE OUT (BALANCED) 1-2 jacks (1-4 jacks on US-4x4HR) can be set in the Settings Panel.

For details about other settings, see “Settings Panel screen” in “5 – Using the Settings Panel” of the Reference Manual.

16 MIDI OUT connector

This 5-pin DIN is a standard MIDI output connector.

This outputs MIDI signals.

17 MIDI IN connector

This 5-pin DIN is a standard MIDI input connector.

Use this to input MIDI signals.

18 USB port

This is a USB Type-C port.

Use a USB cable to connect the unit to a computer or an iOS device.

19 DC IN 5V connector (US-2x2HR only)

When connected to an iOS device or other equipment that cannot power this unit, a dedicated AC adapter (PS-P520E, DC5V, sold separately) with power supply must be connected to the DC IN 5V connector. (see “When using an iOS device” on page 17)

20 DC IN 12V connector (US-4x4HR only)

Under the following conditions, connect the included DC12V AC adapter (PS-P1220E, DC12V) here. (see “Using with an AC adapter” on page 17)

- When the USB bus power supply current is insufficient
- When connected to an iOS device or other equipment that cannot power this unit

Installing the dedicated software

To use this unit, a dedicated software must be installed on a computer.

The dedicated software might be updated at any time. Download the latest software for the operating system you are using from the TEAC Global Site (<https://teac-global.com/>).

- When you install the dedicated software on a Windows computer, the Windows driver and the Settings Panel application will be installed.
- When you install the dedicated software on a Mac, only the Mac Settings Panel application will be installed. The standard OS driver will be used.
- With an iOS device, the standard OS driver will be used, so there is no need to install any.

ATTENTION

Before starting to install software, quit other applications.

Installing the Windows dedicated software

ATTENTION

- Complete installation of the Windows dedicated software on the computer before connecting the unit to it with the USB cable.
- If you connected the unit to the computer using the USB cable before installing the Windows dedicated software and the *"Found New Hardware Wizard"* launched, close the Wizard and disconnect the USB cable.

Windows dedicated software installation procedures

1. Download the latest Windows dedicated software from the TEAC Global Site (<https://teac-global.com/>) and save it on the computer to be used with the unit.
2. Uncompress the saved software (zip file) on the computer desktop or another location.
3. Double-click the *"TASCAM_US-HR_Installer_x.xx.exe"* file in the folder that appears after uncompression to automatically launch the installation software.

ATTENTION

If you open a zip file without decompressing it and doubleclick the *"TASCAM_US-HR_Installer_x.xx.exe"* file in the folder that opens, installation will not start. Right-click the zip file and select *"Extract All"*, for example, to decompress it and then try again.

4. When a *"Security Warning"* or *"User Account Control"* screen appears, click the *"Yes"* button.
5. Read the contents of the User License Agreement, and select *"I accept the agreement"* if you agree to the terms. Then, click the *"Next >"* button. (Fig.A)
6. Next, click the *"Install"* button. (Fig.B)

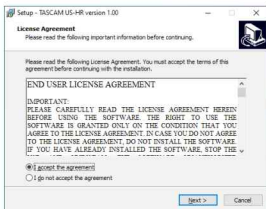

Fig.A

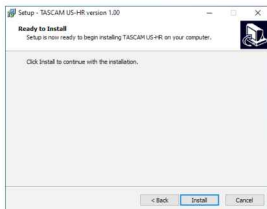

Fig.B

7. Next, click the *"Install"* button to start installation (Windows 8.1/Windows 7). (Fig.C)

8. The following screen appears when installation has completed. (Fig.D)
Click the **“Finish”** button.



Fig.C



Fig.D

The installer will quit and the Windows Settings Panel will launch.

NOTE

The first time you connect the unit by USB to the computer after installing the software, installation of the device driver will be executed. Some time might be necessary before the unit is recognized because Windows Update will be automatically searched at this time. If the unit is still not recognized after a while, open the software installation screen from the notification area at the bottom right of the computer display, and click **“Skip obtaining driver software from Windows Update”** to stop the search.

Installing the Mac dedicated software

NOTE

- Install the Mac dedicated software on the computer before connecting the unit to it with the USB cable.
- Depending on the Gatekeeper setting, a warning message might appear during installation. For information about Gatekeeper, Please see **“Working with Gatekeeper”** in **“3–Installation”** of the Reference Manual.

Mac dedicated software installation procedures

1. Download the latest Mac dedicated software for the operating system you are using from the TEAC Global Site (<https://teac-global.com/>) and save it on the computer to be used with the unit.
2. Double-click **“US-HR_Installer_x.xx.dmg”**, which is the saved disk image file for the Mac dedicated software, and double-click **“US-HR_Installer.pkg”** inside the folder that opens. (Fig.A)

NOTE

Depending on the computer’s settings, the downloaded zip file might not have been uncompressed automatically. In this case, uncompress the zip file first and then double-click the disk image file.

3. When the installer starts, click the **“Continue”** button. (Fig.B)



Fig.A



Fig.B

4. Next, select the desired language and click the **“Continue”** button. (Fig.C)
5. Click the **“Read License”** button and check the contents of the Software License Agreement. If you agree to the contents of the license, click **“Agree”**. (Fig.D) Then, click the **“Next”** button.



Fig.C



Fig.D

6. Next, click the **“Install”** button to start installation. (Fig.E)
7. The following screen appears when installation has completed. (Fig.F) Click the **“Close”** button.

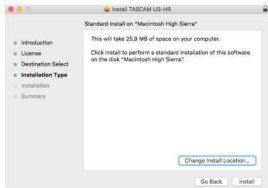

Fig.E

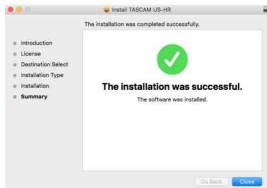

Fig.F

Connecting the power

When using a computer (Windows/Mac)

When this unit is connected to a computer using an included USB cable, it will operate using USB bus power, so connecting a separate power supply device is not necessary.

ATTENTION

When operating the US-4x4HR with USB bus power, use a commercially-available Type-C–Type-C cable to connect it to a USB Type-C port on the computer. If there is a problem with the power supply, the phantom power indicator will blink. In this case, use the included AC adapter (PS-P1220E, DC12 V).

NOTE

Depending on the computer, the USB port might not be able to supply enough power to operate the unit. In this case, connect and use a dedicated AC adapter.

When using an iOS device

When this unit is connected to an iOS device, connecting a dedicated AC adapter is necessary to supply power to the unit. Connect the dedicated AC adapter before connecting the USB cable.

Using with an AC adapter

US-2x2HR

Connect an AC adapter (PS-P520E, DC5V, sold separately) to the DC IN 5V connector. See “Using with an AC adapter” in “4 – Preparation” of the Reference Manual for instructions about connecting the adapter.

ATTENTION

We highly recommend using a dedicated AC adapter (PS-P520E, DC5 V, sold separately) with the US-2x2HR. When using another external power supply device, use one with the following specifications.

- Power supply voltage: 5 V
- Power supply current: 700 mA or more

Using a power supply device with specifications other than the above could cause malfunction, overheating, fire or other problems.

If trouble should occur, stop using the unit and contact the retailer where you purchased it or a TEAC service center to request repair.

US-4x4HR

Under the following conditions, connect the included DC12V AC adapter (PS-P1220E, DC12 V) to the DC IN 12V connector.

- When the USB bus power supply current is insufficient
 - When connected to an iOS device or other equipment that cannot power this unit
- See “Using with an AC adapter” in “4 – Preparation” of the Reference Manual for instructions about connecting the adapter.

ATTENTION

Always use the dedicated AC adapter (PS-P1220E, DC12 V) that was shipped with the unit. Using a different AC adapter could cause malfunction, overheating, fire or other problems.

NOTE

The included dedicated AC adapter (PS-P1220E, DC12 V) is shipped with 2 types of outlet plugs. Attach the type of plug that matches the power outlet that you are using. Please see “Changing the outlet plug” in “4 – Preparation” of the Reference Manual for instructions.

Connecting other equipment

This is an example of US-2x2HR connections.

Precautions before making connections

- Carefully read the operation manuals of the devices to be connected and then connect them correctly.
- Before making connections, turn this unit and all equipment to be connected off (standby).
- Install all connected devices, including this unit, so that they are powered from the same line. When using a power strip or similar device, be sure to use one that has high current capacity (thick cable) in order to minimize fluctuations in power voltage.

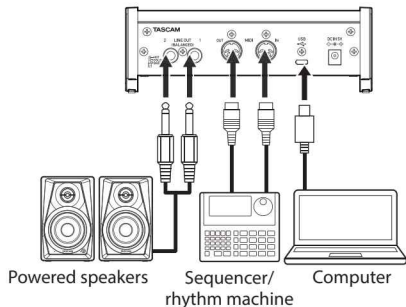
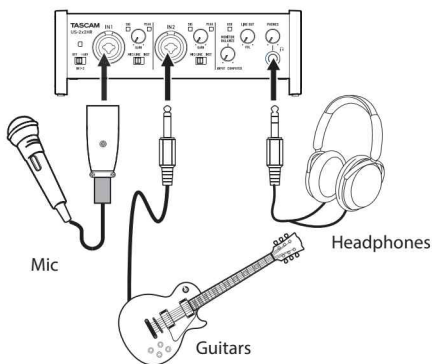

Examples of connections to a US-2x2HR

⚠ CAUTION

Lower the LINE OUT and PHONES knobs before changing the phantom power switch between +48V and OFF. Depending on the connected mics, sudden loud noises from monitoring equipment could occur, and this could damage the equipment or harm hearing.

ATTENTION

- Before connecting condenser mics, turn this unit and all equipment to be connected off (standby).
- The phantom power switch changes the setting for all input channels simultaneously (2 inputs on US-2x2HR and 4 inputs on US-4x4HR). Do not set the phantom power switch to +48V when connecting a mic that does not require phantom power.
- Do not connect or disconnect mics while the phantom power switch is set to +48V. Doing so could cause a loud noise and might damage this unit and connected equipment.
- Set the phantom power switch to +48V only when using a condenser microphone that requires phantom power. Setting phantom power to +48V when a dynamic mic or other equipment that does not require it is connected could damage this unit and the connected equipment.
- When using condenser mics that require phantom power and dynamic mics together, be sure to use balanced dynamic mics. Unbalanced dynamic mics cannot be used when phantom power is enabled.
- Supplying phantom power to some ribbon mics could break them. If you are unsure, do not supply phantom power to a ribbon mic.
- If you connect this unit to a laptop computer that is running on battery power and set the phantom power switch to +48V, the computer battery charge will be consumed more quickly.

Connecting with iOS devices

To connect with an iOS device that has a Lightning connector use a Lightning to USB Camera Adapter* and the USB cable included with this product.

To connect with an iOS device that has a USB Type-C connector, use a commercially-available Type-C–Type-C cable.

* You must obtain a genuine Apple Lightning to USB Camera Adapter separately.

NOTE

When connected, this unit will not provide power to the iOS device.

Making various settings

NOTE

In order to enable the computer to handle digital audio signals smoothly, other loads on the computer should be minimized as much as possible. We recommend that you quit unneeded applications before use.

Opening the Settings Panel

Open the Settings Panel in the following manner.

Windows

- From the Start menu select "US_HR SettingsPanel" under "TASCAM".

Mac

- On the Launchpad, click "US-HR_SettingsPanel".
- Using the Finder, open the Applications folder and double-click "US-HR_SettingsPanel" to open the Settings Panel.

Using the Settings Panel



① IN 1-2 buttons

Set the monitoring signal for the IN1/IN2 jacks to "Mono" or "Stereo".

② IN 3-4 buttons (US-4x4HR only)

Set the monitoring signal for the IN3/IN4 jacks to "Mono" or "Stereo".

③ Audio Input ON switches

Turn input on/off for each channel separately.

④ LINE OUT 1-2

Select the signals output from the unit's LINE OUT (BALANCED) 1-2 jacks and PHONES (1 and 2 on US-4x4HR) jacks.

⑤ LINE OUT 3-4 (US-4x4HR only)

Select the signals output from the unit's LINE OUT (BALANCED) 3-4 jacks.

For details about other settings, see “Settings Panel screen” in “5 – Using the Settings Panel” of the Reference Manual.

Adjusting the input sound

Analog audio signals input into this device from mics, guitars, keyboards and other audio equipment can be converted into digital signals and transmitted to the computer via USB.

You can use the features of this unit to adjust the digital signals that are sent to the computer. In addition, by connecting speakers (through an amplifier if not powered) or headphones to this unit, you can monitor audio signals that are input to this unit and output from the computer.

Use the various controls on the front of the unit as necessary while listening to the input sound.

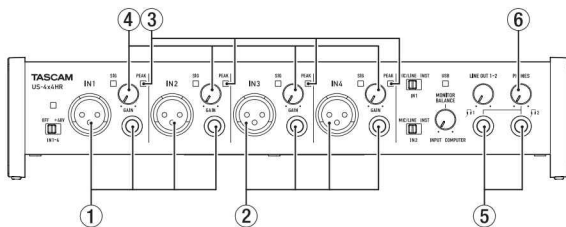

Example using a US-4x4HR

Use the GAIN knobs (④) to adjust the analog input levels of the IN1/IN2 jacks (①) and IN3/IN4 jacks (②, US-4x4HR only) so that the PEAK indicators (③) above and to the right of the knobs do not light.

To listen to the monitoring signal using headphones, connect headphones to a PHONES jack (⑤) and adjust the PHONES knob (⑥).

NOTE

If you cannot hear the input sound through the headphones or the LINE OUT (BALANCED) 1-2 jacks, check the settings of the MONITOR BALANCE knob on the front of the unit and the *IO Settings* item on the *Settings Panel* screen.

Troubleshooting

Please read this chapter if you are unable to use the unit properly even after setting it up following the procedures in this manual.

If you are still unable to resolve your problems please contact TASCAM customer support (see the end of this manual) with the following information about the operating environment and details about the trouble.

Operating environment

- Computer manufacturer:
- Model:
- CPU:
- Memory (RAM):
- Operating system:
- Applications used:
- Antivirus software:
- Wireless LAN use:

If these measures do not resolve the issue, please contact the retailer where you purchased this unit or a TEAC service center.

See the end of this document for contact information.

The dedicated software cannot be installed

1. Check the operating system

The operating system being used might not be compatible with the software that you are trying to install. Check the compatible operating system of the software you are trying to install again.

2. Stop software running in the background

Antivirus software and other software that runs in the background can prevent installation. Quit software that runs in the background and try installation again.

The unit is connected, but the computer does not recognize it

1. Install the dedicated software

- If you have not done so, install the dedicated software. (see "Installing the dedicated software" on page 13)

2. Change the USB port

- This unit cannot be used with USB 1.1. Use a port that supports at least USB 2.0 or USB 3.0.
- Do not use a USB hub with this unit. Always connect the unit directly to a USB port on the computer.
- If the above methods do not resolve the problem, connect the unit to a different USB port on the computer.

There is no sound even when playing back on the computer

Confirm that the MONITOR BALANCE knob on the unit is not turned all the way to the left (toward INPUT). If that is the case, turn the MONITOR BALANCE knob to the right of center (toward COMPUTER).

In addition, check the status of the unit's connection with the computer. Moreover, if you make the following settings, sound will be output through this unit, but no sound will be output by the computer's speakers or headphone jack.

Windows

- See the "Windows" section of "6 - Application Guide" in the Reference Manual, and make settings according to the OS.

Mac

1. Quit all applications and open "*System Preferences...*" from the Apple menu.
2. Open "*Sound*".
3. On the "*Output*" tab, select "*US-2x2HR*" or "*US-4x4HR*".

After completing the setting, restart the computer and check the sound of playback. Depending on the application that you are using, you might need to make additional device settings.

In particular, DAW software operate using audio engines with settings that are different from the OS settings, so confirm the DAW settings first after installing the dedicated software for this unit.

Please see the manuals for the applications that you are using for detailed setting procedures.

Sound breaks up or there is noise

The processing load on the computer causes sound to break up and noise to occur. Here are some methods to reduce the load on the computer.

1. A wireless LAN and software running in the background, including antivirus software, regularly put processing loads on the computer, which can cause sound to break up and other noise. Stop wireless LAN transmission, antivirus software and other software running in the background when using this unit.
2. Set the buffer size (latency) in the audio application that you are using or in this unit's Settings Panel to a larger value (Windows only).

NOTE

Consult the maker of the audio application that you are using for methods to reduce its load on your computer.

3. Change the settings of your computer so that they are optimal for audio processing.

Using Windows

- Performance Options

- ① Open the Control Panel using the appropriate method for the OS you are using (Windows 10/Windows 8.1/Windows 7).
 - In Windows 10, open the **“Control Panel”**. Then, click the **“System”** icon.
 - In Windows 8.1, right-click the ordinary Start screen (Metro user interface screen) and then click **“All apps”**. Then, right-click **“Computer”** and select **“Properties”**.
 - In Windows 7, right-click **“Computer”** from the Windows Start button, and select **“Properties”**.
- ② Click **“Advanced system settings”**.
- ③ Click **“Settings”** in the **“Performance”** section of the **“Advanced”** tab of the **“System Properties”** window.
- ④ In the **“Visual Effects”** tab of the **“Performance Options”** window, select **“Adjust for best performance”**.

Using Mac

- ① Open **“System Preferences...”** from the Apple menu, and select **“Energy Saver”**.
- ② Set **“Computer sleep”** to **“Never”**.
- ③ Set **“Display sleep”** to **“Never”**.

NOTE

Depending on the macOS version and Mac computer model, this setting might not be available.

4. Connect to a different USB port.

Since the unit might not properly function with some USB ports, try connecting it to a different USB port.

NOTE

- Try again after disconnecting other USB devices (Keyboards and mice can be left connected).
- Do not use a USB hub. Always connect the unit directly to a USB port on the computer (built-in).

Support for bundled software, including DAW software

TASCAM does not provide end-user support for the bundled DAW Software.

Please check the Help menu of the installed software to find where this support is available.

Specifications

General

Sampling frequencies

44.1, 48, 88.2, 96, 176.4, 192 kHz

Quantization bit depth

24-bit

Analog inputs

Mic inputs (Balanced)

US-2x2HR: IN1/IN2

US-4x4HR: IN1/IN2, IN3/IN4

Connectors:

XLR-3-31 equivalent
(1: GND, 2: HOT, 3: COLD)

Maximum input level:

+9 dBu (2.183 Vrms)

Gain range: 56 dB

Input impedance: 2.2 k Ω

Instrument inputs (Unbalanced)

US-2x2HR: IN1/IN2

US-4x4HR: IN1/IN2

(MIC/LINE INST switch set to INST)

Connectors:

6.3mm (1/4") standard TS jacks
(Tip: HOT, Sleeve: GND)

Maximum input level:

+10 dBV (3.162 Vrms)

Gain range: 56 dB

Input impedance: 1 M Ω or more

Line inputs (Balanced)

US-2x2HR: IN1/IN2

US-4x4HR: IN1/IN2, IN3/IN4

(MIC/LINE INST switch set to MIC/LINE)

Connectors:

6.3mm (1/4") standard TRS stereo
jacks (Tip: HOT, Ring: COLD, Sleeve:
GND)

Maximum input level:

+20 dBu (7.746 Vrms)

Gain range: 56 dB

Input impedance: 10 k Ω

Analog outputs

Line outputs (Balanced)

US-2x2HR: LINE OUT (BALANCED) 1-2

US-4x4HR: LINE OUT (BALANCED) 1-2
LINE OUT (BALANCED) 3-4

Connectors:

6.3mm (1/4") standard TRS stereo
jacks (Tip: HOT, Ring: COLD, Sleeve:
GND)

Maximum output level:

+20 dBu (7.746 Vrms)

Rated output level:

+4 dBu (1.228 Vrms)

Output impedance: 210 Ω

Headphones output (PHONES)

Connector:

6.3mm (1/4") standard stereo jack

Maximum output

US-2x2HR: 18 mW + 18 mW or higher

US-4x4HR: 45 mW + 45 mW or higher
(THD+N 0.1% or less, into 32 Ω
load)

Control input/output ratings

MIDI IN connector

Connector: 5-pin DIN

Format: standard MIDI

MIDI OUT connector

Connector: 5-pin DIN

Format: standard MIDI

USB

Connector: 4-pin USB Type-C
 Transfer rate:
 USB 2.0 High Speed (480 Mbps)

Audio performance

Mic amp EIN (equivalent input noise)

-128 dBu or less

Frequency response**MIC/LINE IN**

At 44.1/48 kHz, 20 Hz - 20 kHz:
 +0 dB/-0.4 dB (JEITA)

At 88.2/96 kHz, 20 Hz - 40 kHz:
 +0 dB/-0.4 dB (JEITA)

LINE OUT

At 44.1/48 kHz, 20 Hz - 20 kHz:
 +0.2 dB/-0.1 dB (JEITA)

At 88.2/96 kHz, 20 Hz - 40 kHz:
 +0.2 dB/-0.4 dB (JEITA)

S/N ratio

110 dB

(MIC IN, GAIN knob at minimum, 20 kHz SPCL LPF+A-Weight)

108 dB

(LINE IN, GAIN knob at minimum, 20 kHz SPCL LPF+A-Weight)

110 dB

(LINE OUT, LINE OUT knob at maximum, 20 kHz SPCL LPF+A-Weight)

THD + N

0.0013%

(MIC IN, 1 kHz sine wave, -5 dBFS input, GAIN knob at minimum, 20 kHz SPCL LPF)

0.0011%

(LINE IN, 1 kHz sine wave, -5 dBFS input, GAIN knob at minimum, 20 kHz SPCL LPF)

0.0012%

(LINE OUT, 1 kHz sine wave, -4 dBFS input, LINE OUT knob at maximum, 20 kHz SPCL LPF)

Crosstalk

95 dB or more (MIC/LINE IN to LINE OUT, 1 kHz sine wave, GAIN knob at minimum)

Computer system requirements

Check the TEAC Global Site (<https://teac-global.com/>) for the latest information about supported operating systems.

Windows**Supported operating systems**

Windows 10 32-bit

Windows 10 64-bit

Windows 8.1 32-bit

Windows 8.1 64-bit

Windows 7*

Windows 7 32-bit SP1 or later

Windows 7 64-bit SP1 or later

* Operation has been confirmed with the final version of Windows 7.

Computer hardware requirements

Windows computer with a USB 2.0 (or higher) port

CPU/processor speed

2 GHz or faster dual core processor (x86)

Memory

2 GB or more

ATTENTION

Operation of this unit was confirmed using standard computers that

meet the above requirements. This does not guarantee operation with all computers that meet the above requirements. Even computers that meet the same system requirements might have processing capabilities that differ according to their settings and other operating conditions

Mac

Supported operating systems

macOS Catalina (10.15 or later)
macOS Mojave (10.14 or later)
macOS High Sierra (10.13 or later)

Computer hardware requirements

Mac with a USB 2.0 (or higher) port

CPU/processor speed

2 GHz or faster dual core processor

Memory

2 GB or more

iOS devices

Operation has been confirmed with Apple devices running the following iOS versions.

iPadOS13
iOS13
iOS12
iOS11

ATTENTION

To connect an iOS device that has a Lightning connector, a genuine Apple Lightning to USB Camera Adapter (sold separately) is necessary.

Supported audio drivers

Windows

ASIO2.0, WDM, MIDI

Mac

Core Audio, Core MIDI

iOS device

Core Audio

Other

Power

Used with a computer

USB bus power or connected to the dedicated AC adapter below

Used with an iOS device

Connected to the dedicated AC adapter below

US-2x2HR: TASCAM PS-P520E,
DC 5 V

US-4x4HR: TASCAM PS-P1220E,
DC 12 V

Power consumption

US-2x2HR: 1.75 W

US-4x4HR: 2.25 W

Dimensions

US-2x2HR: 186 × 65 × 160 mm

US-4x4HR: 296 × 65 × 160 mm

(W × H × D, including protrusions)

Weight

US-2x2HR: 1.1 kg

US-4x4HR: 1.6 kg

Operating temperature range

5–35 °C (41 - 95°F)

- Illustrations in this manual might differ in part from the actual product.
- Specifications and external appearance might be changed without notification to improve the product.
- Detailed specifications are provided in the Reference Manual.

Introduction

Merci beaucoup d'avoir choisi une interface audio/MIDI USB US-2x2HR/US-4x4HR de TASCAM. Avant de connecter et d'utiliser cette unité, veuillez prendre le temps de lire ce mode d'emploi en totalité pour vous assurer une bonne compréhension de sa mise en service et de son branchement, ainsi que de la façon d'utiliser ses nombreuses fonctions utiles et pratiques. Une fois la lecture de ce mode d'emploi terminée, veillez à le conserver en lieu sûr pour référence ultérieure. Vous pouvez aussi télécharger ce mode d'emploi depuis le site mondial de TEAC (<https://teac-global.com/>).

Avant de brancher cette unité à un ordinateur, un pilote dédié doit être téléchargé et installé sur l'ordinateur.

Note à propos du manuel de référence

Ce mode d'emploi explique chacune des fonctions de cette unité. Veuillez consulter le manuel de référence pour des informations détaillées sur chacune des fonctions. Vous pouvez télécharger le manuel de référence depuis le site mondial de TEAC (<https://teac-global.com/>).

Éléments fournis

Ce produit est livré avec les éléments suivants. Ouvrez l'emballage avec soin pour ne pas les endommager. Conservez la boîte et les matériaux d'emballage pour de futurs transports. Si un élément quelconque est manquant ou a été endommagé durant le transport, veuillez contacter le magasin dans lequel vous avez acheté cette unité.

- Unité principale..... x 1
- Adaptateur secteur (PS-P1220E, fourni avec l'US-4x4HR uniquement)..... x 1
- Câbles USB (Type-A - Type-C) x 1
- Jeu de guides d'installation pour logiciels DAW x 1
- Jeu de guides d'installation pour logiciels plug-ins de DAW..... x 1
- Mode d'emploi (ce document) incluant la garantie..... x 1

ATTENTION

Utilisez toujours l'adaptateur secteur (PS-P1220E, CC12 V) fourni avec l'US-4x4HR. N'utilisez jamais l'adaptateur secteur fourni avec un autre appareil. Cela pourrait entraîner des dommages, un incendie, voire un choc électrique.

NOTE

Les broches de l'adaptateur secteur (PS-P1220E, CC 12 V) fourni avec l'US-4x4HR sont interchangeables. Veuillez consulter « Changement des broches de prise électrique » dans le chapitre « 4 – Préparation » du manuel de référence pour des instructions.

INSTRUCTIONS DE SÉCURITÉ IMPORTANTES

AVERTISSEMENT : POUR PRÉVENIR LES RISQUES D'INCENDIE ET D'ÉLECTROCUTION, N'EXPOSEZ PAS CET APPAREIL À LA PLUIE NI À L'HUMIDITÉ.

Pour le Canada

THIS CLASS B DIGITAL APPARATUS COMPLIES WITH CANADIAN ICES-003. CET APPAREIL NUMÉRIQUE DE LA CLASSE B EST CONFORME À LA NORME NMB-003 DU CANADA.



Ce produit est conforme aux impératifs des directives européennes et autres règlements de la Commission.

1. Lisez ces instructions.
2. Conservez ces instructions.
3. Tenez compte de tous les avertissements.
4. Suivez toutes les instructions.
5. N'utilisez pas cet appareil avec de l'eau à proximité.
6. Nettoyez-le uniquement avec un chiffon sec.
7. Ne bloquez aucune ouverture de ventilation. Installez-le conformément aux instructions du fabricant.
8. Ne l'installez pas près de sources de chaleur telles que des radiateurs, bouches de chauffage, poêles ou autres appareils (y compris des amplificateurs) dégageant de la chaleur.

9. Ne neutralisez pas la fonction de sécurité de la fiche polarisée ou de terre. Une fiche polarisée a deux broches, l'une plus large que l'autre. Une fiche de terre a deux broches identiques et une troisième broche pour la mise à la terre. La broche plus large ou la troisième broche servent à votre sécurité. Si la fiche fournie n'entre pas dans votre prise, consultez un électricien pour le remplacement de la prise obsolète.
10. Évitez de marcher sur le cordon d'alimentation et de le pincer, en particulier au niveau des fiches, des prises secteur, et du point de sortie de l'appareil.
11. N'utilisez que des fixations/ accessoires spécifiés par le fabricant.
12. Utilisez-le uniquement avec le chariot, socle, trépied, support ou table spécifié par le fabricant ou vendu avec l'appareil. Si un chariot est utilisé, faites attention à ne pas être blessé par un renversement lors du déplacement de l'ensemble chariot/appareil.



13. Débranchez cet appareil en cas d'orage ou de non utilisation prolongée.

- 14.** Confiez toute réparation à des techniciens de maintenance qualifiés. Une réparation est nécessaire si l'appareil a été endommagé d'une quelconque façon, par exemple si le cordon ou la fiche d'alimentation est endommagé, si du liquide a été renversé sur l'appareil ou si des objets sont tombés dedans, si l'appareil a été exposé à la pluie ou à l'humidité, s'il ne fonctionne pas normalement, ou s'il est tombé.
- L'appareil tire un courant nominal de veille de la prise secteur quand son interrupteur POWER ou STANDBY/ON n'est pas en position ON.
 - La fiche secteur est utilisée comme dispositif de déconnexion et doit donc toujours rester disponible.
 - Des précautions doivent être prises en cas d'utilisation d'écouteurs ou d'un casque avec le produit car une pression acoustique excessive (volume trop fort) dans les écouteurs ou dans le casque peut causer une perte auditive.
 - Si vous rencontrez des problèmes avec ce produit, contactez TEAC pour une assistance technique. N'utilisez pas le produit tant qu'il n'a pas été réparé.

AVERTISSEMENT

- Pour éviter d'éventuels dommages auditifs, n'écoutez pas de façon prolongée à niveau sonore élevé.



ATTENTION

- N'exposez pas cet appareil aux gouttes ni aux éclaboussures.
- Ne placez pas d'objet rempli de liquide sur l'appareil, comme par exemple un vase.
- N'installez pas cet appareil dans un espace confiné comme une bibliothèque ou un meuble similaire.
- L'appareil doit être placé suffisamment près de la prise de courant pour que vous puissiez à tout moment attraper facilement la fiche du cordon d'alimentation.
- Si le produit utilise des piles/batteries (y compris un pack de batteries ou des batteries fixes), elles ne doivent pas être exposées au soleil, au feu ou à une chaleur excessive.
- **PRÉCAUTION** pour les produits qui utilisent des batteries remplaçables au lithium : remplacer une batterie par un modèle incorrect entraîne un risque d'explosion. Remplacez-les uniquement par un type identique ou équivalent.

Pour les consommateurs européens

Mise au rebut des équipements électriques et électroniques

- (a) Tous les équipements électriques et électroniques doivent être traités séparément de la collecte municipale d'ordures ménagères dans des points de collecte désignés par le gouvernement ou les autorités locales.
- (b) En vous débarrassant correctement des équipements électriques et électroniques, vous contribuerez à la sauvegarde de précieuses ressources et à la prévention de potentiels effets négatifs sur la santé humaine et l'environnement.
- (c) Le traitement incorrect des déchets d'équipements électriques et électroniques peut avoir des effets graves sur l'environnement et la santé humaine en raison de la présence de substances dangereuses dans les équipements.
- (d) Le symbole de déchets d'équipements électriques et électroniques (DEEE), qui représente une poubelle sur roues barrée d'une croix, indique que l'équipement électrique et électronique doit être collecté et traité séparément des déchets ménagers.



- (e) Des systèmes de retour et de collecte sont disponibles pour l'utilisateur final. Pour des informations plus détaillées sur la mise au rebut des vieux équipements électriques et électroniques, veuillez contacter votre mairie, le service d'ordures ménagères ou le magasin dans lequel vous avez acquis l'équipement.

ATTENTION

- N'EXPOSEZ PAS L'ÉLECTRONIQUE EN OUVRANT LE BOÎTIER OU SES CAPOTS. AUCUNE PIÈCE INTERNE N'EST RÉPARABLE PAR L'UTILISATEUR.
- SI VOUS RENCONTREZ DES PROBLÈMES AVEC CE PRODUIT, CONTACTEZ LE MAGASIN DANS LEQUEL VOUS L'AVEZ ACHETÉ POUR UNE ASSISTANCE TECHNIQUE. N'UTILISEZ PAS LE PRODUIT TANT QU'IL N'A PAS ÉTÉ RÉPARÉ.
- L'UTILISATION DE COMMANDES, DE RÉGLAGES OU LE SUIVI DE PROCÉDURES AUTRES QUE CE QUI EST DÉCRIT DANS CE DOCUMENT PEUT PROVOQUER UNE EXPOSITION À UN RAYONNEMENT DANGEREUX.

La plaque signalétique se trouve sous l'unité comme indiqué ci-dessous.

US-2x2HR

Face avant

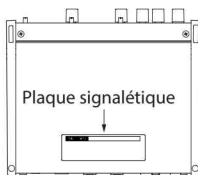

US-4x4HR

Face avant

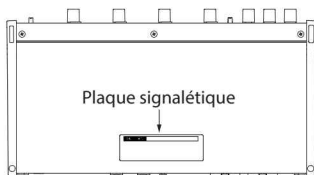

Conventions employées dans ce mode d'emploi

Dans ce document, les conventions suivantes sont employées :

- Les informations qui s'affichent sur l'écran d'un ordinateur sont indiquées sous la forme : « **OK** ».
- Dans ce document, les références à « iOS » incluent également « iPad OS ».
- Si nécessaire, des informations supplémentaires sont fournies sous les intitulés **CONSEIL**, **NOTE** et **ATTENTION**.

CONSEIL

Ce sont des conseils concernant l'emploi de l'unité.

NOTE

Ce sont des explications supplémentaires et des descriptions de cas particuliers.

ATTENTION

Ne pas suivre ces instructions peut par exemple entraîner des dommages pour l'équipement ou la perte de données.

⚠ MISE EN GARDE

Le non-respect de ces instructions peut entraîner des blessures.

Précautions concernant l'emplacement et l'emploi

- La plage de température de fonctionnement de cette unité se situe entre 5 °C et 35 °C.
- Ne placez pas cette unité dans les types d'emplacement suivants. Cela pourrait dégrader la qualité sonore ou causer des mauvais fonctionnements.
 - Lieux sujets à des vibrations importantes
 - Près d'une fenêtre ou à un autre endroit exposé directement au soleil
 - Près de chauffages ou dans des lieux extrêmement chauds
 - Lieux extrêmement froids
 - Lieux très humides ou mal aérés
 - Lieux très poussiéreux
- Pour permettre une bonne dispersion thermique, ne placez rien sur le dessus de l'unité.
- Ne placez pas cette unité sur un amplificateur de puissance ou un autre appareil générant de la chaleur.

Attention à la condensation

De la condensation peut se produire si l'unité est déplacée d'un endroit froid à un endroit chaud, est utilisée dans une pièce qui vient d'être chauffée ou soumise à des changements brutaux de température. Pour empêcher cela ou si cela se produit, laissez l'unité une ou deux heures à la température de la nouvelle pièce avant de l'utiliser.

Nettoyage de l'unité

Essuyez l'unité avec un chiffon sec et doux pour la nettoyer. Ne l'essuyez pas avec des lingettes de nettoyage contenant des produits chimiques, du diluant, de l'alcool ou d'autres agents chimiques. Cela pourrait endommager la surface ou causer une décoloration.

Utilisation du site mondial TEAC

Vous pouvez télécharger des mises à jour pour cette unité depuis le site mondial :

<https://teac-global.com/>

Dans la section TASCAM Downloads (téléchargements TASCAM), sélectionnez la langue souhaitée afin d'ouvrir la page de téléchargement du site web pour cette langue.

À propos du service d'assistance clientèle TASCAM

Les produits TASCAM ne bénéficient d'une assistance et d'une garantie que dans leur pays/région d'achat.

Pour bénéficier d'une assistance après l'achat, recherchez dans la liste des distributeurs TASCAM fournie sur le site mondial TEAC (<https://teac-global.com/>) la société ou le représentant local pour la région dans laquelle vous avez acheté le produit et contactez cette organisation.

Nomenclature et fonctions des parties

Face avant

US-2x2HR

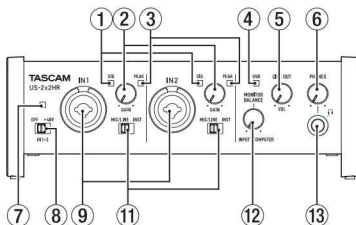

US-4x4HR

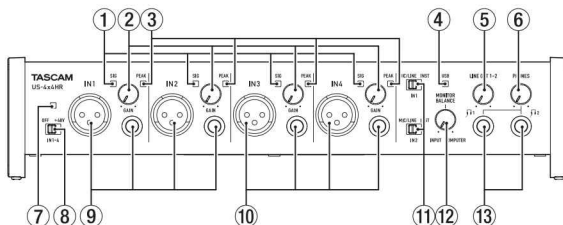

① Voyants de signal (SIG)

Ils s'allument en vert si des signaux (d'au minimum -32 dB FS) entrent.

② Boutons GAIN

Utilisez-les pour régler les niveaux d'entrée par les prises d'entrée.

Réglez le niveau pour que les voyants PEAK ne s'allument pas en rouge.

③ Voyants de crête (PEAK)

Ils s'allument en rouge si les signaux s'approchent du niveau de distorsion (-1 dB FS ou plus).

④ Voyant USB

S'allume quand la connexion USB fonctionne.

⑤ Bouton LINE OUT

Utilisez-le pour régler le niveau de sortie par les prises LINE OUT (BALANCED) 1-2 (15) à l'arrière de l'unité.

⑥ Bouton PHONES

Utilisez-le pour régler le niveau de sortie de la prise casque (prises 1 et 2 sur l'US-4x4HR).

⚠ MISE EN GARDE

Avant de brancher un casque, baissez le volume avec le bouton PHONES. Ne pas le faire pourrait entraîner la production d'un bruit fort et soudain risquant par exemple d'endommager votre audition.

⑦ Voyant d'alimentation fantôme (+48V)

Le voyant s'allume quand l'interrupteur d'alimentation fantôme est réglée sur +48V.

NOTE

Si l'US-4x4HR doit être alimenté par le bus USB, utilisez un câble Type-C-Type-C du commerce pour le raccorder à un port USB de Type-C de l'ordinateur. En cas de problème d'alimentation électrique, le voyant d'alimentation fantôme clignote. Dans ce cas, utilisez l'adaptateur secteur fourni (PS-P1220E, CC 12 V).

⑧ Commutateur d'alimentation fantôme

Utilisez ce commutateur pour fournir une alimentation fantôme +48 V aux prises XLR IN1 et IN2 (et IN3/IN4 sur l'US-4x4HR).

⚠ MISE EN GARDE

Réglez les boutons LINE OUT et PHONES au minimum avant de changer le réglage de l'alimentation fantôme. En fonction des micros connectés, des bruits forts et soudains peuvent être produits par l'équipement d'écoute et cela peut causer des dommages auditifs ou à l'équipement.

⑨ Prises IN1/IN2

Sur l'US-2x2HR, ce sont des prises mixtes XLR/jack TRS pour l'entrée analogique.

Sur l'US-4x4HR, ce sont des prises XLR et jack TRS standard séparées pour l'entrée analogique.

Ces prises acceptent une entrée à haute impédance, y compris l'entrée directe d'une guitare.

Utilisez les sélecteurs MIC/LINE INST (11) pour choisir une entrée ligne symétrique (MIC/LINE) ou asymétrique (INST) par les prises jack 6,35 mm 3 points (TRS). Si vous branchez directement une guitare, une basse ou un autre instrument, réglez le sélecteur MIC/LINE INST (11) sur INST.

⑩ Prises IN3/IN4 (US-4x4 uniquement)

Ces entrées micro analogiques sur XLR et jack 3 points (TRS) de niveau ligne standard sont des prises d'entrée symétriques.

ATTENTION

Sur l'US-4x4HR, les entrées IN1/IN2 (9) et IN3/IN4 (10) offrent chacune deux prises (XLR et jack TRS). Ne faites jamais entrer en même temps des signaux par les deux prises de la même entrée. Si des signaux entrent par les deux en même temps, aucun des deux ne sera correctement reçu.

11 Sélecteurs MIC/LINE-INST

Réglez-les en fonction des sources d'entrée des prises IN1/IN2.

Choisissez « MIC/LINE » pour la connexion d'instruments électroniques, d'appareils audio, de micros et équipements similaires.

Choisissez « INST » pour brancher une guitare, une basse ou un autre équipement à haute impédance de sortie.

12 Bouton MONITOR BALANCE

Utilisez-le pour régler la balance d'écoute entre les signaux reçus par les prises d'entrée de cette unité et ceux sortant de l'ordinateur.

13 Prise casque (PHONES)

Utilisez cette prise jack stéréo standard pour brancher un casque stéréo (utilisez les prises 1 et 2 sur l'US-4x4HR).

Elles produisent les mêmes signaux que les prises de sortie LINE OUT (BALANCED) 1-2.

Utilisez un adaptateur pour brancher un casque à fiche mini-jack.

Face arrière

US-2x2HR

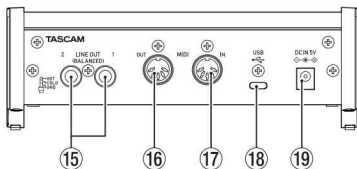

US-4x4HR

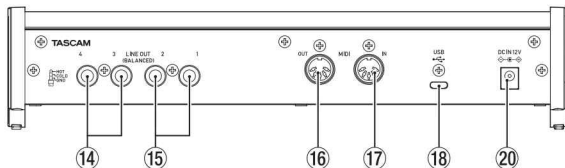

14 Prises LINE OUT (BALANCED) 3-4 (US-4x4HR uniquement)

Ces prises jack 6,35 mm 3 points (TRS) sont des sorties ligne analogiques.

⑮ Prises LINE OUT (BALANCED) 1-2

Ces prises jack 6,35 mm 3 points (TRS) sont des sorties ligne analogiques.

Les signaux produits par les prises LINE OUT (BALANCED) 1-2 (prises 1-4 sur l'US-4x4HR) peuvent se choisir dans le panneau de réglages Settings Panel. Pour des détails sur les autres réglages, voir « Écran Settings Panel » dans « 5 – Emploi du panneau de réglage » du manuel de référence.

⑯ Connecteur MIDI OUT

Cette prise DIN 5 broches est un connecteur de sortie MIDI standard.

Elle produit les signaux MIDI.

⑰ Connecteur MIDI IN

Cette prise DIN 5 broches est un connecteur d'entrée MIDI standard.

Utilisez-la pour recevoir les signaux MIDI.

⑱ Port USB

C'est un port USB de Type-C.

Utilisez un câble USB pour relier l'unité à un ordinateur ou à un appareil iOS.

⑲ Connecteur d'alimentation DC IN 5V (US-2x2HR uniquement)

En cas de connexion à un appareil iOS ou autre équipement incapable d'alimenter cette unité, un adaptateur secteur dédié (PS-P520E, CC 5 V, vendu séparément) doit être branché au connecteur DC IN 5 V (voir « Avec un appareil iOS » en page 44).

⑳ Connecteur d'alimentation DC IN 12V (US-4x4HR uniquement)

Dans les conditions suivantes, connectez ici l'adaptateur secteur CC 12 V inclus (PS-P1220E, CC 12 V) (voir « Avec un adaptateur secteur » en page 44).

- Quand le courant fourni par le bus USB est insuffisant
- En cas de connexion à un appareil iOS ou autre équipement incapable d'alimenter cette unité

Installation des logiciels dédiés

Un logiciel dédié doit être installé sur l'ordinateur pour utiliser cette unité.

Le logiciel dédié peut être mis à jour à tout moment. Téléchargez le tout dernier logiciel pour le système d'exploitation que vous utilisez depuis le site mondial TEAC (<https://teac-global.com/>).

- Installer le logiciel dédié sur un ordinateur Windows installe aussi le pilote Windows et l'application Settings Panel (panneau de réglages).
- Installer le logiciel dédié sur un Mac n'installe que l'application Settings Panel (panneau de réglages). Le pilote standard du système d'exploitation sera utilisé.
- Avec un appareil iOS, le pilote standard du système d'exploitation sera utilisé, il n'est donc pas nécessaire d'installer de logiciel.

ATTENTION

Avant de lancer le logiciel d'installation, fermez les autres applications.

Installation des logiciels dédiés pour Windows

ATTENTION

- Terminez l'installation des logiciels Windows dédiés sur l'ordinateur avant de brancher l'unité à celui-ci à l'aide du câble USB.
- Si vous avez branché l'unité à l'ordinateur à l'aide du câble USB avant d'avoir installé les logiciels dédiés pour Windows et si l'Assistant « **Ajout de nouveau matériel détecté** » a été lancé, fermez l'Assistant et débranchez le câble USB.

Procédure d'installation des logiciels dédiés pour Windows

1. Téléchargez les derniers logiciels dédiés pour Windows depuis le site mondial de TEAC (<https://teac-global.com/>) et sauvegardez-les sur l'ordinateur que vous utiliserez avec l'unité.
2. Décompressez le fichier d'archive zip sur le bureau de l'ordinateur ou à un autre emplacement.
3. Double-cliquez sur le fichier « **TASCAM_US-HR_Installer_x.xx.exe** » dans le dossier qui apparaît après décompression pour lancer le logiciel d'installation.

ATTENTION

Si vous ouvrez un fichier contenu dans l'archive zip sans décompresser celle-ci et si vous double-cliquez sur le fichier « **TASCAM_US-HR_Installer_x.xx.exe** » dans le dossier qui s'ouvre, l'installation ne démarrera pas. Cliquez avec le bouton droit sur le fichier zip et sélectionnez par exemple « **Extraire tout** » pour le décompresser puis réessayez.

4. Quand un écran « **Avertissement de sécurité** » ou « **Contrôle de compte d'utilisateur** » apparaît, cliquez sur le bouton « **Oui** ».
5. Lisez le contenu du contrat de licence (License Agreement) puis sélectionnez « **I accept the terms in the license agreement** » (J'accepte les termes du contrat) si vous en acceptez les termes.

Puis cliquez sur le bouton « **Next** » (suivant). (Fig.A)

6. Ensuite, cliquez sur le bouton « **Install** » (Installer). (Fig.B)



Fig.A

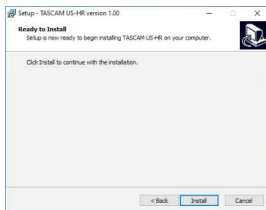

Fig.B

7. Ensuite, cliquez sur le bouton « **Install** » (Installer) pour lancer l'installation (Windows 8.1/Windows 7 uniquement). (Fig.C)

8. L'écran suivant apparaît quand l'installation est terminée. (Fig.D)
Cliquez sur le bouton « **Finish** » (Terminer).



Fig.C



Fig.D

Le programme d'installation se fermera et le panneau de réglages Windows (Settings Panel) s'ouvrira.

ATTENTION

La première fois que vous connectez l'unité par USB à l'ordinateur après avoir installé le logiciel, l'installation du pilote de périphérique est exécutée. Il faut un certain temps avant que l'unité ne soit reconnue car la procédure de mise à jour Windows Update est automatiquement lancée à cet instant. Si l'unité n'est toujours pas reconnue après un certain temps, ouvrez l'écran d'installation du logiciel depuis la zone de notification située en bas à droite de l'écran de l'ordinateur et cliquez sur « **Ignorer la recherche de pilote dans Windows Update** » pour interrompre la recherche.

Installation du logiciel dédié pour Mac

NOTE

- Installez le logiciel dédié pour Mac sur l'ordinateur avant de brancher l'unité à celui-ci à l'aide du câble USB.
- Selon le réglage du Gatekeeper, un message d'avertissement peut apparaître au cours de l'installation. Pour des informations sur le Gatekeeper, voir « Note à propos du Gatekeeper » dans « 3 – Installation » du manuel de référence.

Procédure d'installation du logiciel dédié pour Mac

1. Téléchargez depuis le site mondial TEAC (<https://teac-global.com/>) le logiciel dédié pour Mac le plus récent pour le système d'exploitation que vous utilisez et enregistrez-le sur l'ordinateur devant être employé avec l'unité.
2. Double-cliquez sur « *US-HR_Installer_x.xx.dmg* » qui est le fichier image disque sauvegardé du logiciel dédié pour Mac, et double-cliquez sur « *US-HR_Installer.pkg* » dans le dossier qui s'ouvre. (Fig.A)

NOTE

Selon le paramétrage de l'ordinateur, le fichier zip téléchargé peut ne pas s'être décompressé automatiquement. Dans ce cas, décompressez d'abord le fichier zip, puis double-cliquez sur le fichier image disque.

3. Lorsque le programme d'installation démarre, cliquez sur le bouton « **Continue** » (Continuer). (Fig.B)



Fig.A

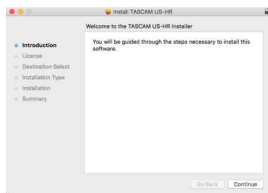

Fig.B

4. Ensuite, sélectionnez la langue souhaitée et cliquez sur le bouton « **Continue** » (Continuer). (Fig.C)

5. Cliquez sur le bouton « **Read License** » (lire la licence) et prenez connaissance du contrat de licence du logiciel. Si vous êtes d'accord avec le contenu de la licence, cliquez sur « **Agree** » (Accepter). (Fig.D)
Puis cliquez sur le bouton « **Next** » (Suivant).

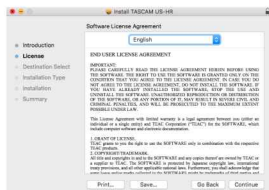

Fig.C



Fig.D

6. Ensuite, cliquez sur le bouton « **Install** » (Installer) pour lancer l'installation. (Fig.E)
7. L'écran suivant apparaît quand l'installation est terminée. (Fig.F)
Cliquez sur le bouton « **Close** » (Fermer).

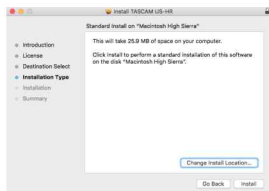

Fig.E

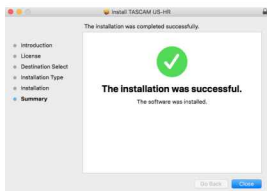

Fig.F

Connexion de l'alimentation

Avec un ordinateur (Windows/Mac)

Quand cette unité est branchée à un ordinateur au moyen du câble USB fourni, elle est alimentée par le bus USB, rendant inutile une alimentation électrique séparée.

ATTENTION

Si l'US-4x4HR doit être alimenté par le bus USB, utilisez un câble Type-C-Type-C du commerce pour le raccorder à un port USB de Type-C de l'ordinateur. En cas de problème d'alimentation électrique, le voyant d'alimentation fantôme clignote. Dans ce cas, utilisez l'adaptateur secteur fourni (PS-P1220E, CC 12 V).

NOTE

Selon l'ordinateur, le port USB peut ne pas être en mesure de fournir une alimentation suffisante pour faire fonctionner l'unité. Dans ce cas, connectez et utilisez un adaptateur secteur dédié.

Avec un appareil iOS

Lorsque cette unité est connectée à un appareil iOS, il est nécessaire de brancher un adaptateur secteur dédié pour l'alimenter. Branchez l'adaptateur secteur dédié avant de brancher le câble USB.

Avec un adaptateur secteur

US-2x2HR

Branchez un adaptateur secteur (PS-P520E, CC 5 V, vendu séparément) au connecteur DC IN 5V. Voir « Utilisation avec un adaptateur secteur » dans le chapitre « 4 – Préparation » du manuel de référence pour les instructions sur la connexion de l'adaptateur.

ATTENTION

Nous vous recommandons vivement d'utiliser un adaptateur secteur dédié (PS-P520E, CC 5 V, vendu séparément) avec l'US-2x2HR. En cas d'utilisation d'un autre adaptateur secteur externe, celui-ci doit avoir les caractéristiques suivantes.

- Tension d'alimentation électrique: 5 V
- Courant d'alimentation: 700 mA ou plus

L'emploi d'un autre adaptateur secteur pourrait entraîner des mauvais fonctionnements, une surchauffe, un incendie ou d'autres problèmes.

En cas de problème, cessez d'utiliser l'unité et contactez le revendeur chez qui vous l'avez achetée ou un service après-vente TEAC pour demander une réparation.

US-4x4HR

Dans les conditions suivantes, connectez l'adaptateur secteur CC 12 V inclus (PS-P1220E, CC 12 V) au connecteur DC IN 12V.

- Quand le courant fourni par le bus USB est insuffisant
- En cas de connexion à un appareil iOS ou autre équipement incapable d'alimenter cette unité

Voir « Utilisation avec un adaptateur secteur » dans le chapitre « 4 – Préparation » du manuel de référence pour les instructions sur la connexion de l'adaptateur.

ATTENTION

Utilisez toujours l'adaptateur secteur (PS-P1220E) fourni avec cette unité. L'emploi d'un autre adaptateur secteur pourrait entraîner des mauvais fonctionnements, une surchauffe, un incendie ou d'autres problèmes.

NOTE

L'adaptateur secteur fourni (PS-P1220E, CC 12 V) est livré avec 2 types de broches secteur. Montez le type de broches qui correspond à la prise de courant que vous utilisez. Veuillez consulter « Changement des broches de prise électrique » dans le chapitre « 4 – Préparation » du manuel de référence pour des instructions.

Branchement d'autres équipements

Voici un exemple de branchement de la US-2x2HR.

Précautions avant de faire les branchements

- Lisez attentivement les modes d'emploi des appareils à brancher et branchez-les correctement.
- Avant de faire les branchements, éteignez cette unité et tous les équipements à connecter (mode veille ou standby).
- Installez tous les appareils connectés, y compris cette unité, pour qu'ils soient alimentés par la même ligne de courant. Si vous utilisez une multiprise ou un dispositif similaire, veillez à ce qu'elle ait une capacité de courant suffisante (câble de forte section) pour minimiser les fluctuations de tension d'alimentation.

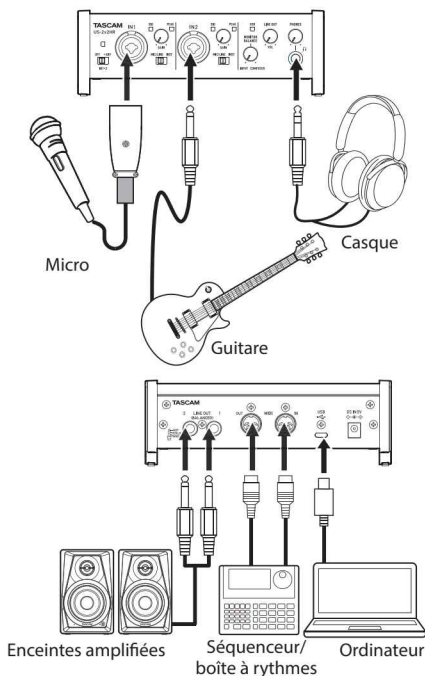

Exemples de branchements à un US-2x2HR

MISE EN GARDE

Baissez les boutons LINE OUT et PHONES avant de commuter l'alimentation fantôme entre +48V et OFF. En fonction des micros connectés, des bruits forts et soudains peuvent être produits par l'équipement d'écoute et cela peut causer des dommages auditifs ou à l'équipement.

ATTENTION

- Avant de brancher des micros électrostatiques, éteignez cette unité et tous les équipements à connecter (mise en veille ou standby).
- Le commutateur d'alimentation fantôme change le réglage simultanément pour tous les canaux d'entrée (2 entrées sur l'US-2x2HR et 4 entrées sur l'US-4x4HR). Ne réglez pas le commutateur d'alimentation fantôme sur +48V si vous branchez un micro qui ne nécessite pas d'alimentation fantôme.
- Ne connectez/déconnectez pas les micros quand le commutateur d'alimentation fantôme est réglé sur +48V. Cela pourrait causer un grand bruit et endommager cette unité et l'équipement connecté.
- Ne réglez le commutateur d'alimentation fantôme sur +48V que si vous utilisez un microphone électrostatique (à condensateur) nécessitant cette alimentation. Activer l'alimentation fantôme +48V quand vous avez connecté un micro dynamique ou autre équipement ne la nécessitant pas peut endommager cette unité et l'équipement connecté.
- Si vous utilisez en même temps des micros électrostatiques nécessitant une alimentation fantôme et des micros dynamiques, veillez à utiliser des micros dynamiques symétriques. Il n'est pas possible d'utiliser des micros dynamiques asymétriques si l'alimentation fantôme est activée.
- Fournir une alimentation fantôme à certains microphones à ruban peut les détruire. En cas de doute, ne fournissez pas d'alimentation fantôme à un micro à ruban.
- Si vous branchez cette unité à un ordinateur portable fonctionnant sur batterie et si vous réglez le commutateur d'alimentation fantôme sur +48V, la batterie de l'ordinateur se déchargera plus rapidement.

Branchement à des appareils iOS

Pour brancher un appareil iOS à connecteur Lightning, utilisez un adaptateur pour appareil photo Lightning vers USB* et le câble USB fourni avec ce produit.

Pour brancher un appareil iOS à connecteur USB Type-C, utilisez un câble Type-C-Type-C du commerce.

* Vous devez vous procurer un authentique adaptateur Apple Lightning pour appareil photo USB, vendu séparément.

NOTE

Lorsqu'elle est connectée, cette unité ne fournit pas d'alimentation à l'appareil iOS.

Différents réglages

NOTE

Afin de permettre à l'ordinateur de traiter de façon fluide les signaux audio numériques, les autres charges qui lui sont confiées doivent être autant que possible minimisées. Nous vous recommandons de quitter les applications inutiles avant utilisation.

Ouverture du panneau de réglages

Ouvrez le panneau de configuration de la manière suivante.

Windows

- Dans le menu Démarrer, sélectionnez « *US_HR SettingsPanel* » sous « *TASCAM* ».

Mac

- Dans le Launchpad, cliquez sur « *US-HR_SettingsPanel* ».
- Au moyen du Finder, ouvrez le dossier Applications et double-cliquez sur « *US-HR_SettingsPanel* » pour ouvrir le panneau de réglages.

Emploi du panneau de réglages (Settings Panel)



① Boutons d'entrée IN 1-2

Réglez le signal d'écoute pour les prises IN1/IN2 sur « **Mono** » ou « **Stereo** ».

② Boutons d'entrée IN 3-4 (US-4x4HR uniquement)

Réglez le signal d'écoute pour les prises IN3/IN4 sur « **Mono** » ou « **Stereo** ».

③ Commutateurs d'activation d'entrée audio

Activez/désactivez séparément l'entrée pour chaque canal.

④ Sorties ligne 1-2

Sélectionnez les signaux produits par les prises LINE OUT (BALANCED) 1-2 et PHONES (1 et 2 sur l'US-4x4HR) de l'unité.

⑤ Sorties ligne 3-4 (US-4x4HR uniquement)

Sélectionnez les signaux produits par les prises LINE OUT (BALANCED) 3-4.

Pour des détails sur les autres réglages, voir « Présentation du panneau de réglages (Settings Panel) » dans « 5 – Emploi du panneau de réglages (Settings Panel) » du manuel de référence.

Réglage du son entrant

Les signaux audio analogiques entrant dans cette unité en provenance de micros, guitares, claviers et autres équipements audio peuvent être convertis en signaux numériques et transmis à l'ordinateur par USB.

Vous pouvez utiliser les fonctions de cette unité pour rectifier les signaux numériques qui sont envoyés à l'ordinateur. De plus, en branchant des enceintes (au travers d'un amplificateur si elles ne sont pas elles-mêmes amplifiées) ou un casque à cette unité, vous pouvez écouter les signaux audio entrant dans cette unité et produits par l'ordinateur. Utilisez les diverses commandes de la face avant de l'unité en fonction des besoins pendant l'écoute du son entrant.

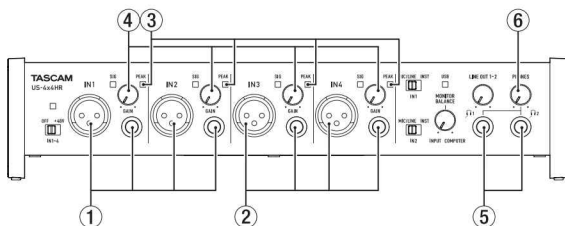

Exemple avec une US-4x4HR

Utilisez les boutons GAIN (④) pour régler les niveaux d'entrée analogique des prises IN1/IN2 (①) et IN3/IN4 (②, US-4x4HR uniquement) afin que les voyants PEAK (③) en haut et à droite des boutons ne s'allument pas.

Pour écouter au casque le signal de contrôle, branchez un casque à une prise PHONES (⑤) et réglez le niveau avec le bouton PHONES (⑥).

NOTE

Si vous n'entendez pas le son entrant dans le casque ou par les prises LINE OUT (BALANCED) 1-2, vérifiez le réglage du bouton MONITOR BALANCE en face avant de l'unité et le paramètre « IO Settings » en écran « Settings Panel (Panneau des réglages) ».

Guide de dépannage

Veillez lire ce chapitre si vous n'arrivez pas à utiliser correctement l'unité même après l'avoir configurée conformément aux procédures indiquées dans ce mode d'emploi.

Si vous ne pouvez toujours pas résoudre vos problèmes, veuillez contacter le service après-vente TASCAM (voir à la fin de ce mode d'emploi) avec les informations suivantes concernant l'environnement de fonctionnement et des détails décrivant le problème.

Environnement de fonctionnement

- Fabricant de l'ordinateur:
- Modèle:
- Processeur:
- Mémoire vive (RAM):
- Système d'exploitation:
- Applications utilisées:
- Logiciel antivirus:
- Emploi d'un réseau local (LAN) sans fil:

Si ces mesures ne résolvent pas le problème, veuillez contacter le magasin auprès duquel vous avez acheté l'unité ou un service après-vente TASCAM.

Voir la fin de ce document pour des coordonnées de contact.

Le logiciel dédié ne peut pas être installé

1. Vérifiez le système d'exploitation.

Le système d'exploitation utilisé peut ne pas être compatible avec le logiciel que vous essayez d'installer. Vérifiez les systèmes d'exploitation avec lesquels est compatible le logiciel et réessayez l'installation.

2. Arrêtez tout logiciel fonctionnant en tâche de fond.

Les logiciels antivirus et autres logiciels qui s'exécutent en tâche de fond peuvent empêcher l'installation. Quittez les logiciels qui s'exécutent en tâche de fond et recommencez l'installation.

L'unité est connectée mais l'ordinateur ne la reconnaît pas

1. Installez le logiciel dédié.

- Si vous ne l'avez pas encore fait, installez le logiciel dédié (voir « Installation des logiciels dédiés » en page 40).

2. Changez de port USB.

- Cette unité ne peut pas être utilisée avec l'USB 1.1. Utilisez un port prenant en charge au moins l'USB 2.0 ou l'USB 3.0.
- N'utilisez pas de concentrateur (hub) USB avec cette unité. Connectez toujours l'unité directement à un port USB de l'ordinateur.
- Si les méthodes ci-dessus ne résolvent pas le problème, connectez l'unité à un autre port USB de l'ordinateur.

Je n'entends aucun son même lorsque l'audio est lu sur l'ordinateur

Vérifiez que le bouton MONITOR BALANCE de l'unité n'est pas à fond à gauche (vers INPUT). Si c'est le cas, tournez le bouton MONITOR BALANCE à droite par rapport au centre (vers COMPUTER).

Vérifiez aussi l'état de la connexion de l'unité avec l'ordinateur. En outre, si vous faites les réglages suivants, du son sera produit au travers de cette unité, mais aucun son ne sera produit par les enceintes de l'ordinateur ni par sa prise casque.

Windows

- Voir la section « Windows » dans le chapitre « 6 – Guide des applications » du manuel de référence et faites les réglages en fonction du système d'exploitation.

Mac

1. Fermez toutes les applications et ouvrez « *Préférences Système...* » dans le menu Pomme.
2. Ouvrez « *Son* ».
3. Dans l'onglet « *Sortie* », sélectionnez « *US-2x2HR* » ou « *US-4x4HR* ».

Après avoir terminé le réglage, faites redémarrer l'ordinateur et vérifiez le son reproduit. Selon l'application que vous utilisez, vous pouvez avoir à faire des réglages supplémentaires de périphérique.

En particulier, les logiciels DAW fonctionnent à l'aide de moteurs audio dont les réglages sont différents de ceux du système d'exploitation, aussi vérifiez d'abord les réglages de DAW après avoir installé le logiciel dédié de cette unité.

Veillez consulter les modes d'emploi des applications que vous utilisez pour des procédures de réglage détaillées.

Le son se coupe ou il y a du bruit

La charge de traitement de l'ordinateur peut entraîner des interruptions du son et la production de bruits.

Voici quelques méthodes pour réduire la charge de travail de l'ordinateur.

1. Un réseau local (LAN) sans fil et un logiciel fonctionnant en tâche de fond, y compris un logiciel antivirus, sollicitent régulièrement le processeur de l'ordinateur, ce qui peut causer des interruptions de son et autres bruits. Arrêtez la transmission par réseau local sans fil, le logiciel antivirus et tout autre logiciel fonctionnant en tâche de fond lorsque vous utilisez cette unité.
2. Réglez une plus grande taille de mémoire tampon (plus de latence) dans l'application audio que vous utilisez ou dans le panneau de réglages de cette unité (Windows uniquement).

NOTE

Consultez le fabricant de l'application audio que vous utilisez pour obtenir des méthodes permettant de réduire la charge demandée à l'ordinateur par l'application.

3. Changez les réglages de votre ordinateur pour qu'ils soient optimisés en vue du traitement audio.

Avec Windows

- Options de performances

- ① Ouvrez le Panneau de configuration à l'aide de la méthode appropriée pour le système d'exploitation que vous utilisez (Windows 10/Windows 8.1/Windows 7).
 - Dans Windows 10, ouvrez le « **Panneau de configuration** ». Puis, cliquez sur l'icône « **Système** ».
 - Sous Windows 8.1, cliquez avec le bouton droit de la souris sur l'écran de démarrage ordinaire (écran de l'interface utilisateur Metro) puis cliquez sur « **Toutes les applications** ». Ensuite, cliquez avec le bouton droit sur « **Ordinateur** » et sélectionnez « **Propriétés** ».
 - Sous Windows 7, cliquez avec le bouton droit sur « **Ordinateur** » depuis le bouton Démarrer de Windows et sélectionnez « **Propriétés** ».
- ② Cliquez sur « **Paramètres système avancés** ».
- ③ Cliquez sur « **Paramètres** » dans la section « **Performances** » de l'onglet « **Paramètres système avancés** » de la fenêtre « **Propriétés système** ».
- ④ Dans l'onglet « **Effets visuels** » de la fenêtre « **Options de performances** », sélectionnez l'option « **Ajuster afin d'obtenir les meilleures performances** ».

Avec un Mac

- ① Ouvrez « **Préférences Système...** » dans le menu Pomme et sélectionnez « **Économiseur d'énergie** ».
- ② Réglez « **Ordinateur en veille après** » sur « **Jamais** ».
- ③ Réglez « **Écran en veille après** » sur « **Jamais** ».

NOTE

Selon la version de macOS et le modèle d'ordinateur Macintosh, ce réglage peut ne pas être disponible.

4. Connectez l'unité à un autre port USB.

Comme l'unité peut ne pas correctement fonctionner avec certains ports USB, essayez de la connecter à un autre port USB.

NOTE

- Essayez à nouveau après avoir déconnecté d'autres périphériques USB (vous pouvez garder le clavier et la souris connectés).
- N'utilisez pas de concentrateur (hub) USB. Connectez toujours l'unité directement à un port USB (intégré) de l'ordinateur.

Assistance pour les logiciels fournis, y compris le logiciel DAW

TASCAM n'assure pas l'assistance de l'utilisateur final pour le logiciel DAW fourni.

Veuillez vous référer au menu d'aide du logiciel installé pour savoir comment obtenir cette assistance.

Caractéristiques techniques

Caractéristiques générales

Fréquences d'échantillonnage

44,1, 48, 88,2, 96, 176,4, 192 kHz

Résolution de quantification en bits

24 bits

Entrées analogiques

Entrées micro (symétriques)

US-2x2HR : IN1/IN2

US-4x4HR : IN1/IN2, IN3/IN4

Connecteurs :

équivalent XLR-3-31 (1 : masse, 2 : point chaud, 3 : point froid)

Niveau d'entrée maximal :

+9 dBu (2,183 Vrms)

Plage de gain : 56 dB

Impédance d'entrée : 2,2 k Ω

Entrées instrument (asymétriques)

US-2x2HR : IN1/IN2

US-4x4HR : IN1/IN2

(Sélecteur MIC/LINE-INST réglé sur INST)

Connecteurs :

jacks 6,35 mm 2 points (TS)
standards (pointe : point chaud,
manchon : masse)

Niveau d'entrée maximal :

+10 dBV (3,162 Vrms)

Plage de gain : 56 dB

Impédance d'entrée : 1 M Ω ou plus

Entrées ligne (symétriques)

US-2x2HR : IN1/IN2

US-4x4HR : IN1/IN2, IN3/IN4

(Sélecteur MIC/LINE-INST réglé sur MIC/LINE)

Connecteurs :

jacks 6,35 mm 3 points (TRS)
standards (pointe : point chaud,
bague : point froid, manchon :
masse)

Niveau d'entrée maximal :

+20 dBu (7,746 Vrms)

Plage de gain : 56 dB

Impédance d'entrée : 10 k Ω

Sorties analogiques

Sorties ligne (symétriques)

US-2x2HR : LINE OUT (BALANCED) 1-2

US-4x4HR : LINE OUT (BALANCED) 1-2
LINE OUT (BALANCED) 3-4

Connecteurs :

jacks 6,35 mm 3 points (TRS)
standards (pointe : point chaud,
bague : point froid, manchon :
masse)

Niveau de sortie maximal :

+20 dBu (7,746 Vrms)

Niveau de sortie nominal :

+4 dBu (1,228 Vrms)

Impédance de sortie : 210 Ω

Sortie casque (PHONES)

Connecteur :

jack 6,35 mm stéréo standard

Sortie maximale :

US-2x2HR : 18 mW + 18 mW ou plus

US-4x4HR : 45 mW + 45 mW ou plus
(DHT+B de 0,1 % ou moins sous
charge de 32 Ω)

Entrée/sortie de commande

Connecteur MIDI IN

Connecteur : DIN 5 broches
Format : MIDI standard

Connecteur MIDI OUT

Connecteur : DIN 5 broches
Format : MIDI standard

USB

Connecteur : USB 4 broches Type-C
Débit de transfert :
USB 2.0 haute vitesse (480 Mbit/s)

Performances audio

Bruit rapporté à l'entrée d'ampli micro (EIN)

-128 dBu ou moins

Réponse en fréquence

MIC/LINE IN

À 44,1/48 kHz, 20 Hz - 20 kHz :
+0 dB/-0,4 dB (JEITA)
À 88,2/96 kHz, 20 Hz - 40 kHz :
+0 dB/-0,4 dB (JEITA)

LINE OUT

À 44,1/48 kHz, 20 Hz - 20 kHz :
+0.2 dB/-0,1 dB (JEITA)
À 88,2/96 kHz, 20 Hz - 40 kHz :
+0.2 dB/-0,4 dB (JEITA)

Rapport signal/bruit

110 dB

(MIC IN, bouton GAIN au minimum,
20 kHz SPCL LPF+pondération A)

108 dB

(LINE IN, bouton GAIN au minimum,
20 kHz SPCL LPF+pondération A)

110 dB

(LINE OUT, bouton LINE OUT

au maximum, 20 kHz SPCL
LPF+pondération A)

DHT + B

0,0013%

(MIC IN, onde sinusoïdale de 1 kHz,
entrée -5 dB FS, bouton GAIN au
minimum, 20 kHz SPCL LPF)

0,0011%

(LINE IN, onde sinusoïdale de 1 kHz,
entrée -5 dB FS, bouton GAIN au
minimum, 20 kHz SPCL LPF)

0,0012%

(LINE OUT, onde sinusoïdale de 1
kHz, entrée -4 dB FS, bouton LINE
OUT au maximum, 20 kHz SPCL LPF)

Diaphonie

95 dB ou plus (MIC/LINE IN vers LINE
OUT, sinusoïdale à 1 kHz, bouton GAIN
au minimum)

Configurations informatiques requises

Consultez le site mondial TEAC (<https://teac-global.com/>) pour les informations les plus récentes sur les systèmes d'exploitation pris en charge.

Windows

Systèmes d'exploitation acceptés

Windows 10 32 bits

Windows 10 64 bits

Windows 8.1 32 bits

Windows 8.1 64 bits

Windows 7*

Windows 7 32 bit SP1 ou ultérieur

Windows 7 64 bit SP1 ou ultérieur

* Le fonctionnement a été confirmé avec la version finale de Windows 7.

Configurations informatiques requises

Ordinateur sous Windows avec un port USB 2.0 (ou supérieur)

Processeur/cadence d'horloge

Processeur Dual Core (x86) 2 GHz ou plus rapide

Mémoire

2 Go ou plus

ATTENTION

Le fonctionnement de cette unité a été confirmé sur des ordinateurs standards répondant à ces exigences. Cela ne garantit pas le bon fonctionnement avec tous les ordinateurs répondant aux exigences ci-dessus. Même des ordinateurs présentant les mêmes caractéristiques de système peuvent avoir des capacités de traitement différentes en fonction de leurs paramètres et d'autres conditions de fonctionnement.

Mac

Systèmes d'exploitation acceptés

macOS Catalina (10.15 ou ultérieur)
macOS Mojave (10.14 ou ultérieur)
macOS High Sierra (10.13 ou ultérieur)

Configurations informatiques requises

Mac avec un port USB 2.0 (ou supérieur)

Processeur/cadence d'horloge

Processeur Dual Core 2 GHz ou plus rapide

Mémoire

2 Go ou plus

Appareil iOS

Le fonctionnement a été confirmé avec des appareils Apple utilisant les versions suivantes d'iOS.

iPadOS13
iOS13
iOS12
iOS11

ATTENTION

Pour brancher un appareil iOS à connecteur Lightning, il faut un authentique adaptateur Apple pour appareil photo Lightning vers USB (vendu séparément).

Pilotes audio pris en charge

Windows

ASIO 2.0, WDM, MIDI

Mac

Core Audio, Core MIDI

Appareil iOS

Core Audio

Autres

Alimentation

Utilisation avec un ordinateur

Alimentation par bus USB ou connexion à l'adaptateur secteur dédié ci-dessous

Utilisation avec un appareil iOS

Connectez à l'adaptateur secteur dédié ci-dessous

US-2x2HR : TASCAM PS-P520E,
CC 5 V

US-4x4HR : TASCAM PS-P1220E,
CC 12 V

Consommation électrique

US-2x2HR : 1,75 W

US-4x4HR : 2,25 W

Dimensions externes

US-2x2HR : 186 × 65 × 160 mm

US-4x4HR : 296 × 65 × 160 mm

(L x H x P, avec parties saillantes)

Poids

US-2x2HR : 1,1 kg

US-4x4HR : 1,6 kg

Plage de température de fonctionnement

5 °C – 35 °C

- Les illustrations de ce mode d'emploi peuvent partiellement différer du produit réel.
- Caractéristiques et aspect externe peuvent être changés sans préavis en vue d'améliorer le produit.
- Des caractéristiques détaillées sont fournies dans le manuel de référence.

Introducción

Felicidades y gracias por su compra del interface USB audio/MIDI TASCAM US-2x2HR/US-4x4HR. Antes de empezar a utilizar esta unidad, lea detenidamente este manual para saber cómo configurar y conectar esta unidad correctamente y cómo utilizar sus funciones. Una vez que lo haya leído, conserve este manual a mano para cualquier consulta en el futuro. También puede descargarse este manual de instrucciones desde la página web global de TEAC (<https://teac-global.com/>).

Antes de conectar esta unidad a un ordenador, deberá descargar e instalar el software específico.

Nota acerca del manual de referencia

Este Manual de instrucciones le explica las funciones principales de esta unidad. Consulte el Manual de referencia para información más concreta acerca de estas funciones. Puede descargar el Manual de referencia desde la página web global de TEAC (<https://teac-global.com/>).

Elementos incluidos

Dentro del embalaje encontrará los siguientes elementos. Tenga cuidado de no dañar estos objetos al abrir el embalaje. Conserve la caja y las protecciones por si alguna vez necesita transportar el aparato. Póngase en contacto con el comercio en el que haya adquirido este aparato si echa en falta alguno de estos elementos o si observa que alguno de ellos ha resultado dañado durante el transporte.

- Unidad principal x 1
- Adaptador de corriente (PS-P1220E, incluido solo con el US-4x4HR) x 1
- Cables USB (Tipo-A–Tipo-C) x 1
- Guías de instalación de software DAW x 1
- Guías de instalación de software de plug-in DAW x 1
- Manual de instrucciones (este documento) incluyendo garantía x 1

ATENCIÓN

Use siempre el adaptador incluido (PS-P1220E, DC12 V) con el US-4x4HR y no con ningún otro aparato. El hacerlo podría dar lugar a un incendio o descarga eléctrica.

NOTA

El adaptador de corriente (PS-P1220E, DC12 V) incluido con el US-4x4HR tiene conectores de salida alternativos. Vea las instrucciones en "Cambio del conector de salida" en "4 – Preparativos" del Manual de referencia.

INSTRUCCIONES IMPORTANTES DE SEGURIDAD

CUIDADO: PARA EVITAR EL RIESGO DE INCENDIOS O DESCARGAS ELÉCTRICAS, NO EXPONGA ESTE APARATO A LA LLUVIA O LA HUMEDAD.

Para EE.UU.

Declaración de conformidad

Modelo:

US-2x2HR / US-4x4HR

Fabricante: TASCAM



Responsable: TEAC AMERICA, INC.

Dirección: 10410 Pioneer Blvd. Suite
#1, Santa Fe Springs,
California 90670, U.S.A.

Teléfono: 1-323-726-0303

Este dispositivo cumple con lo indicado en la sección 15 de las normas FCC y su funcionamiento está sujeto a las dos condiciones siguientes: (1) este aparato no debe producir interferencias molestas, y (2) este aparato debe aceptar cualquier interferencia que reciba, incluso aquellas que produzcan un funcionamiento no deseado.

PARA EL USUARIO

Se ha verificado que este aparato cumple con los límites establecidos para las unidades digitales de clase B, de acuerdo a lo indicado en la sección 15 de las normas FCC. Esos límites han sido diseñados para ofrecer una protección razonable contra las interferencias molestas en una instalación no profesional.

Este aparato genera, usa y puede irradiar energía de radiofrecuencias y, si no es instalado y usado de acuerdo a este manual de instrucciones, puede producir interferencias molestas en las comunicaciones de radio. No obstante, tampoco hay garantías de que no se produzcan ese tipo de interferencias en una instalación concreta. Si este aparato produce interferencias molestas en la recepción de la radio o TV (lo que puede determinar encendiendo y apagando el aparato), el usuario será el responsable de tratar de corregirlas usando una o más de las siguientes medidas.

- Reorientar o reubicar la antena receptora.
- Aumentar la separación entre este aparato y el receptor.
- Conectar este aparato a una salida de corriente o regleta diferente a la que esté conectado el receptor.
- Consultar a su distribuidor o a un técnico especialista en radio/TV para que le ayuden.

PRECAUCIÓN

Cualquier modificación en este aparato no aprobada expresamente y por escrito por TEAC CORPORATION podrá anular la autorización del usuario a usar dicho aparato.



Este aparato cumple con todos los requisitos establecidos por las Directivas Europeas, así como por otras Regulaciones de la Comisión Europea.

1. Lea estas instrucciones.
2. Conserve estas instrucciones.
3. Cumpla con lo indicado en los avisos.
4. Siga todas las instrucciones.
5. No utilice este aparato cerca del agua.
6. Limpie este aparato solo con un trapo seco.
7. No bloquee ninguna de las aberturas de ventilación. Instale este aparato de acuerdo con las instrucciones del fabricante.
8. No instale este aparato cerca de fuentes de calor como radiadores, calentadores, hornos o cualquier otro aparato (incluyendo amplificadores) que produzca calor.
9. No anule el sistema de seguridad que supone un enchufe de corriente polarizado o con toma de tierra. Un enchufe polarizado tiene dos bornes de distinta anchura. Uno con toma de tierra tiene dos bornes iguales y una lámina para la conexión a tierra. El borne ancho del primer tipo de enchufe y la lámina del otro se incluyen para su seguridad. Si el enchufe que se incluye con la unidad no encaja en su salida de corriente, haga que un electricista cambie su salida anticuada.
10. Coloque el cable de corriente de forma que no pueda quedar aplastado o retorcido, especialmente allí donde estén los conectores, receptáculos y en el punto en que el cable sale del aparato.
11. Utilice solo accesorios/complementos que hayan sido especificados por el fabricante.
12. Utilice este aparato solo con un bastidor, soporte, trípode o superficie especificado por el fabricante o que se venda con el

propio aparato. Cuando utilice un bastidor con ruedas, tenga cuidado al mover la combinación bastidor/aparato para evitar posibles daños en caso de que vuelquen.



13. Desconecte este aparato de la corriente durante las tormentas eléctricas o cuando no lo vaya a usar durante un periodo de tiempo largo.
14. Consulte cualquier posible avería al servicio técnico oficial. Este aparato deberá ser revisado cuando se haya dañado de alguna forma, como por ejemplo si el cable de corriente o el enchufe se ha roto, si se ha derramado cualquier líquido o se ha introducido un objeto dentro de la unidad, si el aparato ha quedado expuesto a la lluvia o la humedad, si no funciona normalmente o si se ha caído al suelo.
 - Este aparato recibe corriente nominal no operativa de la salida de corriente AC aun cuando su interruptor POWER o STANDBY/ON no esté en la posición ON.
 - El enchufe de alimentación sirve como dispositivo de desconexión, por lo que colóquelo de forma que siempre pueda acceder a él fácilmente.
 - Una presión sonora excesiva en los auriculares puede producirle daños auditivos.
 - Si experimenta cualquier tipo de problema con este aparato, póngase en contacto con TEAC para una reparación. No utilice de nuevo el aparato hasta que no haya sido reparado.

PRECAUCIÓN

- Para evitar posibles daños auditivos, no utilice este aparato a niveles de volumen excesivos durante periodos de tiempo prolongados.



CUIDADO

- No permita que este aparato quede expuesto a salpicaduras de ningún tipo.
- No coloque objetos que contengan líquidos, como jarrones, encima de este aparato.
- No instale este aparato encastrado en una librería o mueble similar.
- El aparato debe estar colocado lo suficientemente cerca de la salida de corriente como para poder acceder al enchufe en cualquier momento.
- Si este aparato utiliza pilas, dichas pilas (el bloque de pilas o las pilas individuales instaladas) no deben ser expuestas a niveles de calor excesivos como expuestas directamente a la luz solar o sobre un fuego.
- AVISO para aquellos aparatos que usen pilas de litio recambiables: existe el riesgo de explosión en caso de que la pila sea sustituida por otra del tipo incorrecto. Sustituya la pila únicamente por otra idéntica o equivalente.

Para los usuarios europeos

Eliminación de aparatos eléctricos y electrónicos

- (a) Nunca debe eliminar un aparato eléctrico o electrónico junto con el resto de la basura orgánica. Este tipo de aparatos deben ser depositados en los "puntos limpios" creados a tal efecto por su Ayuntamiento o por la empresa de limpieza local.
- (b) Con la correcta eliminación de los aparatos eléctricos y electrónicos estará ayudando a ahorrar valiosos recursos y evitará a la vez todos los efectos negativos potenciales tanto para la salud como para el entorno.
- (c) Una eliminación incorrecta de este tipo de aparatos junto con la basura orgánica puede producir efectos graves en el medio ambiente y en la salud a causa de la presencia de sustancias potencialmente peligrosas que pueden contener.
- (d) El símbolo del cubo de basura tachado (WEEE) indica la obligación de separar los aparatos eléctricos y electrónicos y/o pilas/acumuladores del resto de basura orgánica a la hora de eliminarlos.



- (e) Los llamados "puntos limpios" de recogida y retirada selectiva de este tipo de productos están disponibles para cualquier usuario final. Para más información acerca de la eliminación de este tipo de elementos, póngase en contacto con el departamento correspondiente de su Ayuntamiento, empresa de limpieza o recogida de basuras o con el comercio en el que adquirió este aparato.

PRECAUCIÓN

- NO DESMONTE LAS CARCASAS O TAPAS EXTERIORES PARA ACCEDER AL MECANISMO INTERNO. DENTRO DE ESTE APARATO NO HAY PIEZAS SUSCEPTIBLES DE SER REPARADAS O SUSTITUIDAS POR EL PROPIO USUARIO.
- SI OBSERVA CUALQUIER PROBLEMA AL USAR ESTE APARATO, PÓNGASE EN CONTACTO CON EL COMERCIO EN EL QUE LO ADQUIRIÓ Y SOLICITE QUE LO REPAREN. NO UTILICE ESTE APARATO DE NUEVO HASTA QUE HAYA SIDO REPARADO.
- EL USO DE CONTROLES O AJUSTES O LA EJECUCIÓN DE PROCESOS DISTINTOS A LOS ESPECIFICADOS EN ESTE DOCUMENTO PUEDEN DAR LUGAR A UNA EXPOSICIÓN PELIGROSA A RADIACIONES.

La placa con los datos de modelo está situada en la parte inferior de la unidad, tal como puede ver aquí abajo.

US-2x2HR

Frontal



US-4x4HR

Frontal

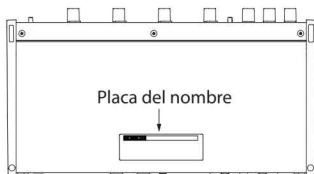

Acerca de este manual

En este manual utilizamos los siguientes convencionalismos:

- Cuando hagamos referencia a información que aparezca en la pantalla del ordenador aparecerá así: "OK".
- Cualquier referencia a "iOS" que aparezca en este documento también hará referencia a "iPad OS".
- Además también encontrará información adicional en los siguientes formatos.

AVISO

Son avisos y consejos relativos al uso de este aparato.

NOTA

Son explicaciones sobre actuaciones para casos concretos.

ATENCIÓN

Esto le advierte que puede dañar el equipo o perder datos si no sigue las instrucciones.

⚠ CUIDADO

Esto le advierte de posibles daños personales si no sigue las instrucciones.

Precauciones relativas a la ubicación y uso

- El rango de temperaturas seguro para el uso de este aparato es entre 5–35° C.
- Para evitar degradar la calidad del sonido o que se produzcan averías, no instale la unidad en los siguientes tipos de lugares.
 - Lugares sujetos a fuertes vibraciones o inestables
 - Cerca de ventanas o expuestos a la luz solar directa
 - Cerca de radiadores o lugares extremadamente calurosos
 - Lugares demasiado fríos
 - Sitios mal ventilados o demasiado húmedos
 - Lugares polvorientos
- Para permitir la correcta refrigeración de la unidad, no coloque ningún objeto encima de este producto.
- No coloque este aparato encima de una etapa de potencia o de otro aparato que genere mucho calor.

Cuidado con la condensación

Si traslada la unidad de un lugar frío a uno cálido o si la usa después de un cambio fuerte de temperatura, puede producirse condensación de agua.

Para evitar esto o si se produce la condensación, deje la unidad en la sala en la que la vaya a usar durante una o dos horas antes de encenderla.

Limpieza de la unidad

Para limpiar la unidad, utilice un trapo suave y seco. No use gasolina, alcohol u otros productos similares ya que podría dañar su superficie.

Uso de la web global TEAC

Puede descargar actualizaciones para esta unidad desde la página web global de TEAC:

<https://teac-global.com/>

En la sección TASCAM Downloads, elija el idioma que quiera para hacer que se abra la página Downloads para ese idioma.

Acerca del servicio de atención al usuario de TASCAM

La garantía y el soporte técnico de los productos TASCAM solo se garantiza en el país/región de la compra original.

En caso de que necesite soporte técnico tras la compra, busque en el listado de distribuidores TASCAM de la web global de TEAC (<https://teac-global.com/>), la empresa o distribuidor local del país en el que haya adquirido este producto y contacte con ellos.

A la hora de cualquier consulta o reclamación será necesaria la dirección (URL) del comercio o página web en el que haya adquirido esta unidad. De la misma forma, también deberá disponer de la tarjeta de garantía y la prueba de compra (factura o recibo de compra).

Nombres y funciones de las partes

Panel frontal

US-2x2HR

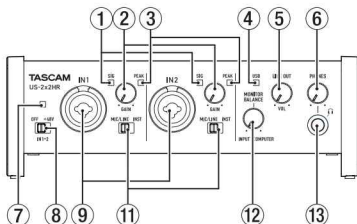

US-4x4HR

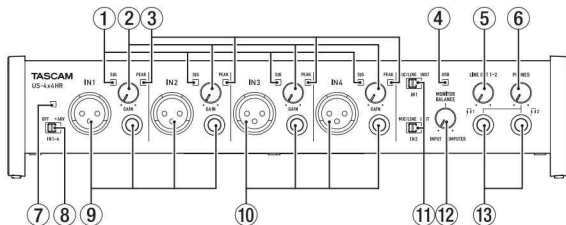

① Indicadores SIG

Se iluminan en verde cuando es recibida una señal (de al menos -32 dBFS).

② Mandos GAIN

Ajuste con ellos el nivel de la señal recibida en las entradas.
Ajústelos de forma que los pilotos PEAK no se iluminen.

③ Indicadores PEAK

Se iluminan en rojo cuando las señales están a punto de distorsionar (-1 dBFS o más).

④ Indicador USB

Se ilumina cuando la conexión USB está en marcha.

⑤ Mando LINE OUT

Úselo para ajustar el nivel de salida de las tomas LINE OUT (BALANCED) 1-2 (15) del panel trasero de la unidad.

⑥ Mando PHONES

Úselo para ajustar el nivel de salida de la toma PHONES (tomas 1 y 2 en el US-4x4HR).

⚠ CUIDADO

Reduzca al mínimo el volumen de salida con este mando PHONES antes de colocarse los auriculares. El no hacerlo puede dar lugar a la emisión de una señal a alto volumen que podría llegar a dañar sus oídos, por ejemplo.

⑦ Indicador PHANTOM

El indicador se ilumina cuando la alimentación fantasma está ajustada a "+48V".

NOTA

Cuando utilice el US-4x4HR con alimentación por bus USB, use un cable tipo C-tipo C convencional para conectar esta unidad al puerto USB de tipo C del ordenador. Si hay un problema con esa fuente de alimentación, el piloto de alimentación fantasma parpadeará. En ese caso, use el adaptador de corriente incluido (PS-P1220E, DC12 V).

⑧ Interruptor de alimentación fantasma

Use este interruptor para activar alimentación fantasma de +48 V en las tomas XLR IN1 y IN2 (y IN3/IN4 en el US-4x4HR).

⚠ CUIDADO

Ajuste los mandos LINE OUT y PHONES al mínimo antes de cambiar el ajuste de la alimentación fantasma. Dependiendo de los micros conectados, se pueden producir ruidos fuertes a través del sistema de monitorización, capaz de dañar sus equipos y sus propios oídos.

⑨ Tomas IN1/IN2

En el US-2x2HR, dispone de tomas combo XLR/TRS para la entrada analógica.

En el US-4x4HR, hay tomas XLR y TRS standard independientes para la entrada analógica.

Pueden admitir entradas de alta impedancia, incluyendo una entrada directa de guitarra.

Use los interruptores MIC/LINE INST (11) para elegir una entrada de línea balanceada (MIC/LINE) o una no balanceada (INST) para las tomas TRS.

Cuando conecte directamente una guitarra, bajo u otro instrumento, ajuste el interruptor MIC/LINE INST (11) a INST.

⑩ Tomas IN3/IN4 (solo US-4x4)

Estas entradas de micro analógico XLR y tomas de nivel de línea TRS standard son tomas de entrada balanceadas.

ATENCIÓN

En el US-4x4HR, cada una de las entradas IN1/IN2 (9) y IN3/IN4 (10) tiene dos tomas (XLR y TRS). No envíe señales a la vez a ambas tomas de la misma entrada. Si lo hace, ninguna de las señales será recibida correctamente.

11 Interruptores MIC/LINE INST

Ajústelos de acuerdo a la fuente de entrada conectada a las tomas IN1/IN2.

Ajústelo a "MIC/LINE" cuando conecte instrumentos electrónicos, dispositivos audio, micros y aparatos similares. Ajústelos a "INST" cuando conecte una guitarra, bajo u otro aparato con alta impedancia de salida.

12 Mando MONITOR BALANCE

Úselo para ajustar el balance de monitorización entre las señales de las tomas de entrada de esta unidad y las señales de salida del ordenador.

13 Toma PHONES

Use esta toma de auriculares stereo standard para conectar unos auriculares stereo. (Use las tomas 1 y 2 del US-4x4HR.)

Estas salidas emiten las mismas señales que las tomas LINE OUT (BALANCED) 1-2. Utilice un adaptador si va a conectar unos auriculares con clavija mini.

Panel trasero

US-2x2HR

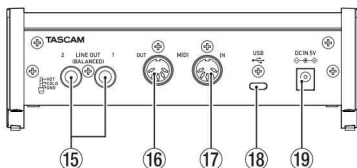

US-4x4HR

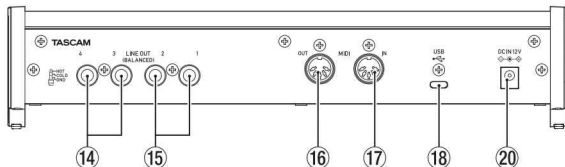

14 Tomas LINE OUT (BALANCEADAS) 3-4 (solo US-4x4HR)

Tomas TRS standard de salida de línea analógica.

15 Tomas LINE OUT (BALANCEADAS) 1-2

Tomas TRS standard de salida de línea analógica.

Las señales emitidas desde las tomas LINE OUT (BALANCED) 1-2 (tomas 1-4 en el US-4x4HR) pueden ser ajustadas en el Settings Panel.

Para más detalles acerca de otros ajustes, vea “Pantalla Settings Panel” en “5 – Uso del Settings Panel” del Manual de referencia.

16 **Conector MIDI OUT**

Esta toma DIN de 5 puntas es una salida MIDI standard.
Este conector da salida a las señales MIDI.

17 **Conector MIDI IN**

Esta toma DIN de 5 puntas es una entrada MIDI standard.
Úselo para dar entrada a señales MIDI.

18 **Puerto USB**

Esto es un puerto USB de Tipo-C.
Use un cable USB para conectar la unidad a un ordenador o a un dispositivo iOS.

19 **Conector DC IN 5V (solo US-2x2HR)**

Cuando esta unidad esté conectada a un dispositivo iOS u otro aparato que no pueda alimentar a esta unidad, deberá conectar a la toma DC IN 5V un adaptador de corriente específico (PS-P520E, DC5V, opcional) conectado a una fuente de alimentación. (Vea “Cuando utilice un dispositivo iOS” en pág. 71)

20 **Conector DC IN 12V (solo US-4x4HR)**

En los casos siguientes, conecte aquí el adaptador de corriente incluido de DC12V (PS-P1220E, DC12V). (Vea “Uso con un adaptador de corriente” en pág. 71)

- Cuando la corriente de la fuente de alimentación del bus USB sea insuficiente
- Cuando esta unidad esté conectada a un dispositivo iOS u otro aparato que no pueda alimentar a esta unidad

Instalación del software específico

Para usar esta unidad, debe instalar un software específico en el ordenador.

Descárguese la última versión del software para el sistema operativo que esté usando desde la web global de TEAC (<https://teac-global.com/>).

- Cuando instale el software específico en un ordenador Windows, serán instalados el driver para Windows y la aplicación Settings Panel.
- Cuando instale el software específico en un Mac, solo será instalada la aplicación Mac Settings Panel. Será usado el driver standard del sistema operativo.
- Con un dispositivo iOS, será usado el driver standard del sistema operativo, por lo que no tendrá que instalar nada.

ATENCIÓN

Antes de comenzar con la instalación del software, salga del resto de aplicaciones.

Instalación del software específico de Windows

ATENCIÓN

- Complete la instalación del software específico de Windows en el ordenador antes de conectar la unidad con el cable USB.
- Si ha conectado esta unidad al ordenador usando el cable USB antes de instalar el software específico de Windows y se pone en marcha el *"Asistente de Nuevo Hardware"*, cierre el asistente y desconecte el cable USB.

Pasos para la instalación del software específico de Windows

1. Descárguese la última versión de este software desde la web global de TEAC (<https://teac-global.com/>) y almacénelo en el ordenador que vaya usar con esta unidad.
2. Descomprima el software (fichero zip) en el escritorio del ordenador o en otra ubicación.
3. Haga doble clic en el fichero *"TASCAM_US-HR_Installer_x.xx.exe"* de la carpeta que aparece después de la descompresión para iniciar la instalación.

ATENCIÓN

Si abre un fichero zip sin descomprimirlo y hace doble clic sobre el fichero *"TASCAM_US-HR_Installer_x.xx.exe"* de la carpeta que se abre, la instalación no se podrán en marcha. Haga clic derecho en el fichero zip y elija *"Descomprimir todo"*, por ejemplo, para descomprimirlo y volver a intentarlo.

4. Cuando aparezca una pantalla de *"Aviso de seguridad"* o *"Control de cuenta de usuario"*, haga clic en el botón *"Sí"*.
5. Lea el contenido del Acuerdo de licencia y elija *"Estoy de acuerdo"* si está de acuerdo con los términos del mismo. Después, haga clic en el botón *"Siguiente >"*. (Fig.A)
6. Después, haga clic en el botón *"Instalar"*. (Fig.B)

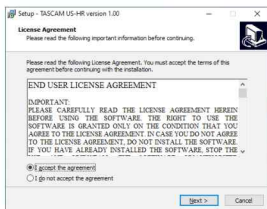

Fig.A

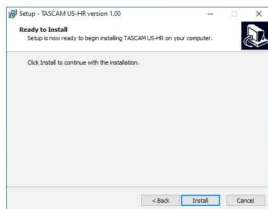

Fig.B

7. Haga clic de nuevo en el botón *"Instalar"* para poner en marcha la instalación (solo Windows 8.1/Windows 7). (Fig.C)
8. La pantalla siguiente aparecerá una vez que haya terminado la instalación. (Fig.D) Haga clic en el botón *"Finalizar"*.



Fig.C



Fig.D

El instalador se cerrará y se ejecutará el Settings Panel de Windows.

NOTA

La primera vez que conecte la unidad vía USB con el ordenador después de instalar el software, será ejecutada la instalación del driver del dispositivo.

Deberá esperar un pequeño periodo antes de que la unidad sea reconocida porque el Windows Update será ejecutado de forma automática en ese momento. Si la unidad sigue sin ser reconocida tras un tiempo, abra la pantalla de instalación de software desde la zona de notificaciones de la parte inferior derecha de la pantalla del ordenador y haga clic en *"No descargar el driver desde el Windows Update"* para detener la búsqueda.

Instalación del software específico Mac

NOTA

- Instale el software Mac en el ordenador antes de conectar la unidad al ordenador con el cable USB.
- Dependiendo de la configuración del Gatekeeper, es posible que aparezca un mensaje de aviso durante la instalación. Para más información acerca del Gatekeeper, vea "Nota acerca del Gatekeeper" en "3- Instalación" del Manual de referencia.

Pasos para la instalación del software específico de Mac

1. Descárguese la última versión del software específico de Mac para el sistema operativo que esté usando desde la web global de TEAC (<https://teac-global.com/>) y guárdelo en el ordenador que vaya a usar con esta unidad.
2. Haga doble clic en *"US-HR_Installer_x.xx.dmg"*, que es la imagen de disco almacenada para el software específico de Mac y haga doble clic después en *"US-HR_Installer.pkg"* que verá dentro de la carpeta que se abre. (Fig.A)

NOTA

Dependiendo de los ajustes del ordenador, es posible que el archivo zip descargado no se descomprima de forma automática. En ese caso, descomprima primero ese archivo zip y haga doble clic después en el fichero de imagen de disco.

3. Cuando se ponga en marcha el instalador, haga clic en el botón **“Continue”**. (Fig.B)



Fig.A

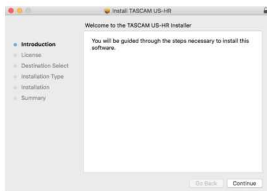

Fig.B

4. Después, elija el idioma de comunicación que quiera y haga clic en el botón **“Continue”**. (Fig.C)
5. Haga clic en el botón **“Read License”** y compruebe el contenido del Acuerdo de Licencia de Software. Si está de acuerdo con el contenido de esta licencia, haga clic en **“Agree”**. (Fig.D)
- Después, haga clic en el botón **“Next”**.

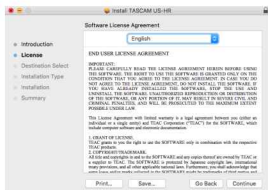

Fig.C



Fig.D

6. Luego, haga clic en el botón **“Install”** para poner en marcha la instalación. (Fig.E)
7. La pantalla siguiente aparecerá una vez que la instalación haya sido completada. Haga clic en el botón **“Close”**. (Fig.F)

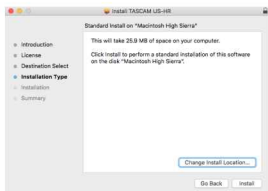

Fig.E

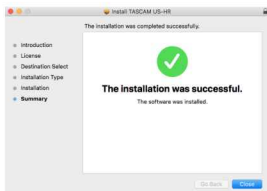

Fig.F

Conexión a la corriente

Quando use un ordenador (Windows/Mac)

Quando esta unidad esté conectada a un ordenador usando el cable USB incluido, funcionará usando la alimentación por bus USB por lo que no será necesario que conecte ningún dispositivo de fuente de alimentación independiente.

ATENCIÓN

Quando utilice el US-4x4HR con alimentación por bus USB, use un cable tipo C-tipo C convencional para conectar esta unidad al puerto USB de tipo C del ordenador. Si hubiese algún problema con la fuente de alimentación, el piloto de alimentación fantasma parpadearía. En ese caso, utilice el adaptador de corriente incluido (PS-P1220E, DC12 V).

NOTA

Dependiendo del ordenador al que esté conectado, es posible que el puerto USB no tenga capacidad para suministrar la corriente necesaria para usar esta unidad. En ese caso, conecte un adaptador de corriente específico.

Quando utilice un dispositivo iOS

Quando esta unidad esté conectada a un dispositivo iOS, deberá conectar un adaptador de corriente específico para suministrar alimentación eléctrica a esta unidad. Conecte el adaptador de corriente específico antes de conectar el cable USB.

Uso con un adaptador de corriente

US-2x2HR

Conecte un adaptador de corriente (PS-P520E, DC5 V, opcional) a la toma DC IN 5V. Para saber cómo conectar el adaptador, vea "Uso con un adaptador de corriente" en "4 – Preparativos" del Manual de referencia.

ATENCIÓN

Le recomendamos que con el US-2x2HR utilice siempre un adaptador de corriente específico (PS-P520E, DC5 V, opcional). Cuando esté usando otra fuente de alimentación externa, tenga en cuenta que debe cumplir las siguientes especificaciones.

- Voltaje de salida: 5 V
- Amperaje de salida: 700 mA o superior

El uso de una fuente de alimentación con otras especificaciones distintas a las anteriores puede dar lugar a averías, recalentamiento, incendios u otros problemas.

En caso de que se produzca algún problema, deje de usar la unidad inmediatamente y póngase en contacto con el comercio en el que adquirió la unidad o con el servicio técnico TEAC más cercano.

US-4x4HR

En las condiciones siguientes, conecte el adaptador de corriente de DC12V (PS-P1220E, DC12 V) a la toma DC IN 12V.

- Cuando la corriente de la fuente de alimentación del bus USB sea insuficiente
- Cuando esta unidad esté conectada a un dispositivo iOS u otro aparato que no pueda alimentar a esta unidad

Para saber cómo conectar el adaptador, vea "Uso con un adaptador de corriente" en "4 – Preparativos" del Manual de referencia.

ATENCIÓN

Utilice siempre el adaptador de corriente (PS-P1220E, DC12 V) que viene de fábrica con esta unidad. El uso de otro adaptador diferente puede producir averías, recalentamientos, incendios y otros problemas.

NOTA

El adaptador de corriente específico que viene con esta unidad (PS-P1220E, DC12 V) incluye 2 tipos de conectores de salida. Coloque el tipo de conector que se adapte a la salida de corriente que esté usando. Para saber cómo hacerlo, vea "Cambio del conector de salida" en "4 – Preparativos" del Manual de referencia.

Conexión de otros dispositivos

Aquí puede ver un ejemplo de las conexiones del US-2x2HR.

Precauciones a tener en cuenta antes de las conexiones

- Lea completamente el manual de instrucciones de los dispositivos que vaya a conectar y conéctelos correctamente.
- Antes de realizar ninguna conexión, apague (deje en standby) este y el resto de aparatos del sistema.
- Instale todos los dispositivos conectados, incluyendo esta unidad, de forma que reciban corriente de la misma toma eléctrica. Cuando utilice una regleta o un dispositivo similar, asegúrese de que tenga la capacidad de corriente suficiente (grosor de cable y especificaciones técnicas) para evitar posibles fluctuaciones de la corriente.

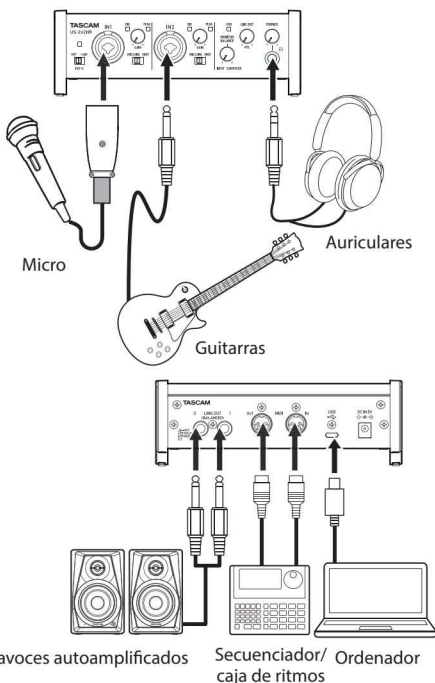

Ejemplos de conexión a un US-2x2HR

⚠ CUIDADO

Reduzca al mínimo la posición de los mandos LINE OUT y PHONES antes de cambiar la posición del interruptor de alimentación fantasma entre +48V y OFF. Dependiendo de los micros conectados, se pueden producir ruidos fuertes a través del sistema de monitorización, capaz de dañar sus equipos y sus propios oídos.

ATENCIÓN

- Antes de conectar micros condensadores, apague (standby) tanto esta unidad como el resto de equipos conectados.
- El interruptor de alimentación fantasma cambia el ajuste para todos los canales de entrada a la vez (2 entradas en el US-2x2HR y 4 en el US-4x4HR). No ajuste este interruptor a +48V si conecta un micro que no necesita alimentación fantasma.
- No conecte ni desconecte micros con el interruptor de alimentación fantasma ajustado a +48V. El hacer esto puede dar lugar a un fuerte ruido e incluso posibles daños en esta unidad y en el micrófono.
- Coloque el interruptor de alimentación fantasma en +48V únicamente cuando use un micrófono condensador que requiera alimentación fantasma. El ajustar la alimentación fantasma a +48V cuando esté conectado un micro dinámico u otro aparato que no la necesite podría dañar tanto esta unidad como el dispositivo conectado.
- Cuando use a la vez micros condensadores que necesiten alimentación fantasma y micros dinámicos que no la necesiten, asegúrese de usar micros dinámicos balanceados. No puede usar micros dinámicos no balanceados cuando la alimentación fantasma esté activa.
- La activación de la alimentación fantasma sobre algunos micros de cinta puede llegar a dañarlos. En caso de que no esté seguro de si puede o no, no active la alimentación fantasma con los micros de cinta.
- Si conecta esta unidad a un ordenador portátil que esté usando su batería y el interruptor de alimentación fantasma está ajustado a +48V, la carga de la batería del ordenador se reducirá mucho más rápido.

Conexión con dispositivos iOS

Para conectar esta unidad a un dispositivo iOS que tenga un conector Lightning, utilice un adaptador Lightning-cámara USB* y el cable USB incluido con este producto.

Para realizar la conexión con un dispositivo iOS que tenga un conector USB de tipo C, use un cable tipo C-tipo C convencional.

- * Deberá adquirir por separado un adaptador Apple Lightning to USB Camera genuino de Apple.

NOTA

Cuando esté conectada así, esta unidad no pasará corriente eléctrica al dispositivo iOS.

Ajustes diversos

NOTA

De cara a que el ordenador pueda gestionar las señales audio digitales suavemente, debería reducir todo lo posible otros procesos que supongan carga del procesador.

Por ello, le recomendamos que antes de usar esto salga de cualquier aplicación innecesaria.

Acceso a Settings Panel

Acceda a la pantalla Settings Panel de la siguiente forma.

Windows

- Desde el menú Inicio elija **“US_HR SettingsPanel”** dentro de **“TASCAM”**.

Mac

- En el Inicio rápido, haga clic en **“US-HR_SettingsPanel”**.
- Usando el Finder, abra la carpeta de Aplicaciones y haga doble clic en **“US-HR_SettingsPanel”** para acceder al Settings Panel.

Uso del Settings Panel



① Botones IN 1-2

Ajusta la señal de monitorización para las tomas IN1/IN2 a **“Mono”** o **“Stereo”**.

② Botones IN 3-4 (solo US-4x4HR)

Ajusta la señal de monitorización para las tomas IN3/IN4 a **“Mono”** o **“Stereo”**.

③ Interruptores Audio Input ON

Activa/desactiva la entrada para cada canal de forma independiente.

④ LINE OUT 1-2

Le permite elegir las señales emitidas desde las tomas LINE OUT (BALANCED) 1-2 y PHONES (1 y 2 en el US-4x4HR) de la unidad.

⑤ LINE OUT 3-4 (solo US-4x4HR)

Le permite elegir las señales emitidas desde las tomas LINE OUT (BALANCED) 3-4 de la unidad.

Para ver más detalles acerca de otros ajustes, vaya a “Resumen del Settings Panel” en “5 – Uso del Settings Panel” del Manual de referencia.

Ajuste del sonido de entrada

Las señales audio analógicas entrantes en este aparato desde micros, guitarras, teclados y otros dispositivos audio pueden ser convertidas en señales digitales y transmitidas al ordenador vía USB.

Puede usar las distintas funciones de esta unidad para ajustar las señales digitales que son enviadas al ordenador.

Además, si conecta a esta unidad unos altavoces (conectados a través de un amplificador si no son autoamplificados) o unos auriculares, podrá monitorizar las señales audio recibidas por esta unidad y emitidas desde el ordenador.

Utilice como crea conveniente los distintos controles del panel frontal mientras escucha el sonido de entrada.

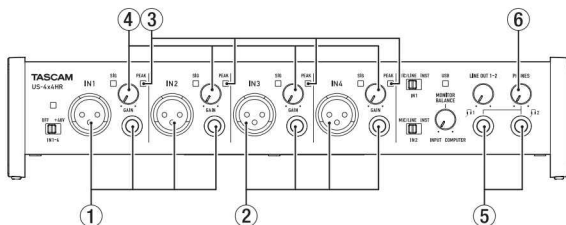

Ejemplo de conexión usando un US-4x4HR

Use los mandos GAIN (4) para ajustar los niveles de entrada analógicos de las tomas IN1/IN2 (1) e IN3/IN4 (2), solo US-4x4HR, de forma que no se iluminen los pilotos PEAK (3) que están encima a la derecha de estos mandos.

Para escuchar la señal de monitorización con unos auriculares, conéctelos a una toma PHONES (5) y ajuste el nivel con el mando PHONES (6).

NOTA

Si no puede escuchar el sonido de entrada a través de los auriculares ni por las tomas LINE OUT (BALANCED) 1-2, compruebe los ajustes del mando MONITOR BALANCE del panel frontal de esta unidad y del elemento "IO Settings" en la pantalla del "Settings Panel".

Resolución de problemas

Lea este capítulo si no puede usar la unidad correctamente incluso después de realizar los ajustes conforme a los pasos indicados en este manual.

Si tras leer esto sigue sin poder resolver el problema, póngase en contacto con el servicio técnico TASCAM (vea la contraportada) y facilite la siguiente información sobre su entorno operativo y detalles relativos al problema.

Entorno operativo

- Fabricante del ordenador:
- Modelo:
- CPU:
- Memoria (RAM):
- Sistema operativo:
- Aplicaciones usadas:
- Software antivirus:
- LAN inalámbrica usada:

Si todas estas medidas no son de ayuda, póngase en contacto con el comercio en el que adquirió la unidad o con un servicio técnico TEAC.

Vea las direcciones de contacto en la contraportada.

El software específico no puede ser instalado

1. Compruebe el sistema operativo

Es posible que el sistema operativo que esté usando no sea compatible con el software que esté intentando instalar. Compruebe los sistemas operativos compatibles para el software que esté tratando de instalar.

2. Detenga el software que se ejecute en segundo plano

Los programas antivirus y otros que se ejecutan en segundo plano pueden evitar una correcta instalación. Cierre todos los programas que se estén ejecutando en segundo plano y vuelva a probar la instalación.

La unidad está conectada, pero el ordenador no la reconoce

1. Instale el software específico

- Si todavía no lo ha hecho, instale el software específico. (Vea "Instalación del software específico" en pág. 67)

2. Cambie el puerto USB

- No puede usar esta unidad con USB 1.1. Use un puerto que admita al menos USB 2.0 o USB 3.0.

- No use un hub USB con esta unidad. Conecte siempre esta unidad directamente a un puerto USB del ordenador.
- Si los pasos anteriores no solucionan el problema, conecte la unidad a un puerto USB distinto del ordenador.

No puedo escuchar sonido incluso cuando es reproducido audio en el ordenador

Compruebe que el mando MONITOR BALANCE de la unidad no esté en el extremo izquierdo (hacia INPUT). Si ocurre esto, gire este mando MONITOR BALANCE a la derecha o a su punto central (hacia COMPUTER).

Además, compruebe el estado de la conexión de esta unidad con el ordenador. Si hace los ajustes que indicamos a continuación, el sonido será emitido desde esta unidad, pero no será emitido ningún sonido por los altavoces del ordenador o por la toma de auriculares.

Windows

- Vea la sección "Windows" en el capítulo "6 - Guía de aplicación" del Manual de referencia y haga los ajustes para el dispositivo de reproducción por defecto de acuerdo al sistema operativo.

Mac

1. Salga de todas las aplicaciones y abra "*Preferencias del sistema...*" en el menú Apple.
2. Abra "*Sonido*".
3. En la pestaña "*Salida*", elija "*US-2x2HR*" o "*US-4x4HR*".

Tras completar el ajuste, reinicie el ordenador y compruebe el sonido de la reproducción.

Dependiendo de la aplicación, puede que tenga que realizar ajustes adicionales en el dispositivo.

En concreto, las software DAW actúan usando núcleos audio con ajustes que son distintos de los ajustes del sistema operativo, por lo que confirme los ajustes DAW primero después de instalar el software específico para esta unidad.

Vea en los manuales de las aplicaciones que esté usando los procesos de ajuste concretos.

El sonido se corta o hay ruidos

La carga de procesamiento del ordenador puede producir cortes en el sonido o ruidos.

Aquí puede ver algunos consejos que le permitirán reducir la carga de su ordenador.

1. Una LAN inalámbrica y software que se ejecute en segundo plano, incluyendo programas antivirus, suponen una carga importante para el ordenador de forma periódica, que puede producir cortes del sonido o ruidos.
Detenga la transmisión inalámbrica y el software en segundo plano cuando use esta unidad.
2. Ajuste el tamaño de buffer (latencia) de la aplicación audio que esté usando o en el Settings Panel de esta unidad a un valor mayor (solo Windows).

NOTA

Consulte al fabricante de la aplicación audio que esté usando para que le indique otros métodos para reducir la carga en el ordenador.

3. Cambie los ajustes de su ordenador para hacer que sean los óptimos para el procesado audio.

En Windows

- Opciones de rendimiento
- ① Abra el Panel de control usando el método adecuado para el sistema operativo que esté usando (Windows 10/Windows 8.1/Windows 7).
 - En Windows 10, abra el **"Panel de control"**. Después, haga clic en el icono **"Sistema"**.
 - En Windows 8.1, haga clic derecho en la pantalla de inicio habitual (pantalla de interface de usuario Metro) y después haga clic en **"Todas las aplicaciones"**. Después, haga clic derecho en **"Ordenador"** y elija **"Propiedades"**.
 - En Windows 7, Haga clic derecho en **"Ordenador"** desde el botón de inicio Windows y elija **"Propiedades"**.
 - ② Haga clic en **"Ajustes avanzados del sistema"**.
 - ③ Haga clic en **"Ajustes"** en la sección **"Rendimiento"** de la pestaña **"Avanzado"** de la ventana **"Propiedades del sistema"**.
 - ④ En la pestaña **"Efectos visuales"** de la ventana **"Opciones de rendimiento"**, elija **"Ajustar al mejor rendimiento"**.

En Mac

- ① Abra **"Preferencias del sistema..."** en el menú Apple y elija **"Economizador"**.
- ② Ajuste **"Reposo del ordenador"** a **"Nunca"**.
- ③ Ajuste **"Reposo de la pantalla"** a **"Nunca"**.

NOTA

Dependiendo de la versión macOS y del modelo de ordenador Macintosh, es posible que este ajuste no esté disponible.

4. Conéctela a un puerto USB diferente.

Dado que esta unidad es posible que no funcione correctamente con algunos puertos USB, pruebe a conectarla a un puerto USB diferente.

NOTA

- Pruebe de nuevo tras desconectar otros dispositivos USB. (Puede dejar conectados teclados y ratones).
- No use un hub USB. Conecte siempre esta unidad directamente a un puerto USB del ordenador (interno).

Soporte de software incluido, incluyendo software DAW

TASCAM no ofrece soporte técnico al usuario final en cuanto al paquete de software DAW. Compruebe en el menú de ayuda del software instalado cómo conseguir este soporte técnico.

Especificaciones técnicas

General

Frecuencias de muestreo

44.1, 48, 88.2, 96, 176.4, 192 kHz

Profundidad de bit de cuantización

24 bit

Entradas analógicas

Entradas de micro (balanceadas)

US-2x2HR: IN1/IN2

US-4x4HR: IN1/IN2, IN3/IN4

Conectores: Equivalente a XLR-3-31 (1: masa, 2: activo, 3: pasivo)

Nivel de entrada máximo:
+9 dBu (2.183 Vrms)

Rango de ganancia: 56 dB

Impedancia de entrada: 2.2 k Ω

Entradas de instrumentos (no balanceadas)

US-2x2HR: IN1/IN2

US-4x4HR: IN1/IN2

(Interruptor MIC/LINE INST ajustado a INST)

Conectores: TS standard de 6.3 mm (1/4") (punta: activo, lateral: masa)

Nivel de entrada máximo:
+10 dBV (3.162 Vrms)

Rango de ganancia: 56 dB

Impedancia de entrada:
1 M Ω o superior

Entradas de línea (balanceadas)

US-2x2HR: IN1/IN2

US-4x4HR: IN1/IN2, IN3/IN4

(Interruptor MIC/LINE INST ajustado a MIC/LINE)

Conectores: TRS standard de 6.3 mm

(1/4") stereo (punta: activo, anillo: pasivo, lateral: masa)

Nivel de entrada máximo:
+20 dBu (7.746 Vrms)

Rango de ganancia: 56 dB

Impedancia de entrada: 10 k Ω

Salidas analógicas

Salidas de línea (balanceadas)

US-2x2HR: LINE OUT (BALANCED) 1-2

US-4x4HR: LINE OUT (BALANCED) 1-2
LINE OUT (BALANCED) 3-4

Conectores: TRS standard de 6.3 mm (1/4") stereo (punta: activo, anillo: pasivo, lateral: masa)

Nivel máximo de salida:
+20 dBu (7.746 Vrms)

Nivel de salida medio:
+4 dBu (1.228 Vrms)

Impedancia de salida: 210 Ω

Salida de auriculares (PHONES)

Conector: TRS standard de 6.3 mm (1/4") stereo

Salida máxima

US-2x2HR: 18 mW + 18 mW o superior

US-4x4HR: 45 mW + 45 mW o superior (THD+N 0.1% o inferior, con carga a 32 Ω)

Entrada/salida de control

Conector MIDI IN

Conector: DIN de 5 puntas

Formato: MIDI standard

Conector MIDI OUT

Conector: DIN de 5 puntas

Formato: MIDI standard

USB

Conector: USB de Tipo-C y 4 puntas
Protocolo:
USB 2.0 HIGH SPEED (480 Mbps)

Rendimiento audio

EIN (ruido de entrada equivalente) de amplificador de micro

-128 dBu o inferior

Respuesta de frecuencia

MIC/LINE IN

A 44.1/48 kHz, 20 Hz - 20 kHz:
+0 dB/-0.4 dB (JEITA)

A 88.2/96 kHz, 20 Hz - 40 kHz:
+0 dB/-0.4 dB (JEITA)

LINE OUT

A 44.1/48 kHz, 20 Hz - 20 kHz:
+0.2 dB/-0.1 dB (JEITA)

A 88.2/96 kHz, 20 Hz - 40 kHz:
+0.2 dB/-0.4 dB (JEITA)

Relación señal-ruido (S/N)

110 dB (MIC IN, mando GAIN al mínimo, 20 kHz SPCL LPF+medición A)

108 dB (LINE IN, mando GAIN al mínimo, 20 kHz SPCL LPF+medición A)

110 dB (LINE OUT, mando LINE OUT al máximo, 20 kHz SPCL LPF+medición A)

THD + N

0.0013%

(MIC IN, onda sinusoidal de 1 kHz,
-5 dBFS entradas, mando GAIN al
mínimo, 20 kHz SPCL LPF)

0.0011%

(LINE IN, onda sinusoidal de 1 kHz,
-5 dBFS entradas, mando GAIN al
mínimo, 20 kHz SPCL LPF)

0.0012%

(LINE OUT, onda sinusoidal de 1 kHz,
-4 dBFS entradas, mando LINE OUT

al máximo, 20 kHz SPCL LPF)

Cruce de señal o crosstalk

95 dB o superior (MIC/LINE IN a LINE OUT, onda sinusoidal de 1 kHz, mando GAIN al mínimo)

Requisitos del sistema informático

Acceda a la web global de TEAC (<https://teac-global.com/>) para ver la información más actualizada acerca de los sistemas operativos admitidos.

Windows

Sistemas operativos admitidos

Windows 10 32 bits

Windows 10 64 bits

Windows 8.1 32 bits

Windows 8.1 64 bits

Windows*

Windows 7 32 bits SP1 o superior

Windows 7 64 bits SP1 o superior

* Hemos confirmado el funcionamiento con la versión final de Windows 7.

Requisitos de hardware

Ordenador Windows con un puerto USB 2.0 (o superior)

Velocidad de CPU/procesador

Procesador de doble núcleo a 2 GHz o superior (x86)

Mémoire

2 Go ou plus

ATENCIÓN

El funcionamiento de esta unidad ha sido confirmado en ordenadores standard que cumplen los requisitos anteriores. Esto no garantiza que la unidad funcione con todos los ordenadores que cumplan dichas especificaciones.

Incluso ordenadores con las mismas características pueden tener capacidades de procesamiento distintas en base a sus ajustes y condiciones operativas.

Mac

Sistemas operativos admitidos

macOS Catalina (10.15 o superior)
macOS Mojave (10.14 o superior)
macOS High Sierra (10.13 o superior)

Requisitos de hardware

Ordenador Mac con un puerto USB 2.0 (o superior)

Velocidad de CPU/procesador

Procesador de doble núcleo a 2 GHz o superior

Memoria

2 GB o superior

Dispositivo iOS

Hemos confirmado el funcionamiento con dispositivos Apple que usas las siguientes versiones de iOS.

iPadOS13
iOS13
iOS12
iOS11

ATENCIÓN

To connect an iOS device that has a Lightning connector, a genuine Apple Lightning to USB Camera Adapter (sold separately) is necessary.

Drivers audio admitidos

Windows

ASIO2.0, WDM

Mac

Core Audio

Dispositivo iOS

Core Audio

Otras

Alimentación

Cuando lo use con un ordenador

Alimentación por bus USB o conectado al adaptador de corriente específico de abajo

Cuando lo use con un dispositivo iOS

Conectado al adaptador de corriente específico de abajo

US-2x2HR: TASCAM PS-P520E, DC 5 V
US-4x4HR: TASCAM PS-P1220E, DC 12 V

Consumo

US-2x2HR: 1.75 W
US-4x4HR: 2.25 W

Dimensiones

US-2x2HR: 186 × 65 × 160 mm
US-4x4HR: 296 × 65 × 160 mm
(L x A x P, incluyendo salientes)

Peso

US-2x2HR: 1.1 kg
US-4x4HR: 1.6 kg

Rango de temperaturas de funcionamiento

5–35 °C (41 - 95°F)

- Las ilustraciones y otras imágenes mostradas aquí pueden variar con respecto a las del aparato real.
- De cara a mejoras en el producto, tanto las especificaciones como el aspecto exterior están sujetos a cambios sin previo aviso.
- En el Manual de referencia puede encontrar una completa tabla de especificaciones técnicas.

Vorbemerkung

Danke, dass Sie sich für das USB-Audio-/MIDI-Interface Tascam US-2x2HR beziehungsweise US-4x4HR entschieden haben.

Um sicherzustellen, dass Sie das Produkt richtig einrichten, anschließen und verwenden, lesen Sie bitte zunächst diese Bedienungsanleitung aufmerksam durch. Bewahren Sie diese Anleitung gut auf, und geben Sie sie immer zusammen mit dem Interface weiter, da sie zum Produkt gehört.

Diese Anleitung steht auch auf der deutschen Website (<https://tascam.de/downloads/US-2x2HR>) zum Download zur Verfügung.

Bevor Sie das Gerät mit einem Computer verbinden, müssen Sie zunächst den entsprechenden Treiber herunterladen und auf dem Computer installieren.

Hinweis zum Referenzhandbuch

Dieses Handbuch erklärt die grundlegenden Schritte zur Inbetriebnahme des Geräts. Eine vollständige Beschreibung aller Funktionen stellt das Referenzhandbuch bereit. Dieses finden Sie ebenfalls zum Download auf der deutschen Website (<https://tascam.de/downloads/US-2x2HR>).

Auspacken/Lieferumfang

Zum Lieferumfang dieses Produkts gehören die folgenden Bestandteile: Achten Sie beim Öffnen der Verpackung darauf, dass Sie nichts beschädigen. Bewahren Sie das Verpackungsmaterial für einen eventuellen zukünftigen Transport auf. Sollte etwas fehlen oder auf dem Transport beschädigt worden sein, wenden Sie sich bitte an Ihren Händler.

- US-2x2HR oder US-4x4HR 1
- Wechselstromadapter PS-P1220E (nur im Lieferumfang des US-4x4HR enthalten).. 1
- USB-Kabel (Typ A auf Typ C) 1
- Satz Installationsanleitungen für DAW-Software..... 1
- Satz Installationsanleitungen für DAW-Plugins..... 1
- Bedienungsanleitung (das vorliegende Dokument) einschließlich Garantiehinweis...1

VORSICHT

Verwenden Sie ausschließlich den zum Lieferumfang gehörenden Wechselstromadapter (PS-P1220E, DC 12 V) mit dem US-4x4HR. Verwenden Sie den zum Lieferumfang gehörenden Wechselstromadapter niemals mit anderen Geräten. Andernfalls bestehen Brand- und Stromschlaggefahr und die Gefahr von Sachschäden. Siehe auch „Betrieb mit Wechselstromadapter“ auf Seite 99.

Wichtige Hinweise zu Ihrer Sicherheit

- Diese Anleitung ist Teil des Geräts. Bewahren Sie sie gut auf und geben Sie das Gerät nur mit dieser Anleitung weiter.
- Lesen Sie diese Anleitung, um das Gerät fehlerfrei nutzen zu können und sich vor eventuellen Restgefahren zu schützen.
- Beachten Sie alle Warnhinweise. Neben den hier aufgeführten allgemeinen Sicherheitshinweisen sind möglicherweise weitere Warnungen an entsprechenden Stellen dieses Handbuchs aufgeführt.
- Lassen Sie Wartungsarbeiten und Reparaturen nur von einem Tascam-Servicecenter ausführen. Bringen Sie das Gerät zu einem Tascam-Servicecenter, wenn es Regen oder Feuchtigkeit ausgesetzt war, wenn Flüssigkeit oder Fremdkörper hinein gelangt sind, wenn es heruntergefallen ist, nicht normal funktioniert oder offensichtlich beschädigt ist. Benutzen Sie das Gerät nicht mehr, bis es repariert wurde.
- Öffnen Sie nicht das Gehäuse des Wechselstromadapters.
- Stellen Sie das Gerät in der Nähe einer gut erreichbaren Steckdose auf. Es muss jederzeit möglich sein, den Netzstecker zu ziehen, um das Gerät vom Stromnetz zu trennen.
- Verbinden Sie den Wechselstromadapter nur dann mit dem Stromnetz, wenn die Angaben auf dem Wechselstromadapter mit der örtlichen Netzspannung übereinstimmen. Fragen Sie im Zweifelsfall einen Elektrofachmann.
- Wenn der mitgelieferte Netzstecker nicht in Ihre Steckdose passt, ziehen Sie einen Elektrofachmann zu Rate.
- Sorgen Sie dafür, dass das Netzkabel nicht gedehnt, gequetscht oder geknickt werden kann – insbesondere am Stecker und am Netzkabelausgang des Wechselstromadapters – und verlegen Sie es so, dass man nicht darüber stolpern kann.
- Ziehen Sie den Netzstecker bei Gewitter oder wenn Sie das Gerät längere Zeit nicht benutzen.

Bestimmungsgemäße Verwendung

Das Gerät ist für die nicht-industrielle Verwendung in trockener Umgebung ausgelegt. Benutzen Sie es nur zu dem Zweck und auf die Weise, wie in dieser Anleitung beschrieben.

WARNUNG

Stromschlag, Kurzschluss oder Brand

- Verwenden Sie nur den mitgelieferten oder vom Hersteller empfohlene Wechselstromadapter. Verwenden Sie den Wechselstromadapter nicht mit anderen Geräten.
- Stellen Sie das Gerät immer so auf, dass es nicht nass werden kann. Setzen Sie das Gerät niemals Regen, hoher Luftfeuchte oder anderen Flüssigkeiten aus.
- Stellen Sie keine mit Flüssigkeit gefüllten Behälter (Vasen, Kaffeetassen usw.) auf das Gerät.

- Reinigen Sie das Gerät nur mit einem trockenen Tuch.

Überhitzung

- Versperren Sie niemals vorhandene Lüftungsöffnungen.
- Stellen Sie das Gerät nicht in der Nähe von Hitze abstrahlenden Geräten (Heizlüfter, Öfen, Verstärker usw.) auf.
- Stellen Sie dieses Gerät nicht an einem räumlich beengten Ort ohne Luftzirkulation auf.

Falsches Zubehör

- Verwenden Sie nur Zubehör oder Zubehörteile, die der Hersteller empfiehlt.
- Verwenden Sie nur Wagen, Ständer, Stative, Halter oder Tische, die vom Hersteller empfohlen oder mit dem Gerät verkauft werden.



Hörschäden



Denken Sie immer daran: Hohe Lautstärkepegel können schon nach kurzer Zeit Ihr Gehör schädigen.

Information zum Stromverbrauch

Dieses Gerät verbraucht auch dann etwas Strom, wenn es über einen Wechselstromadapter mit dem Stromnetz verbunden und ausgeschaltet ist.



Dieses Produkt entspricht den geltenden EU-Richtlinien sowie den nationalen Gesetzen zur Umsetzung dieser Richtlinien.

Entsorgung von elektrischen und elektronischen von Altgeräten

Wenn ein Symbol einer durchgestrichenen Mülltonne auf einem Produkt, der Verpackung und/oder der begleitenden Dokumentation angebracht ist, unterliegt dieses Produkt den europäischen Richtlinien 2012/19/EU und/oder 2006/66/EG (geändert durch 2013/56/EU) sowie nationalen Gesetzen zur Umsetzung dieser Richtlinien.



Richtlinien und Gesetze schreiben vor, dass Elektro- und Elektronik-Altgeräte nicht in den Hausmüll (Restmüll) gelangen dürfen. Um die fachgerechte Entsorgung, Aufbereitung und Wiederverwertung sicherzustellen, sind Sie verpflichtet, Altgeräte über staatlich dafür vorgesehene Stellen zu entsorgen.

Durch die ordnungsgemäße Entsorgung solcher Geräte leisten Sie einen Beitrag zur Einsparung wertvoller Rohstoffe und verhindern potenziell schädliche Auswirkungen auf die menschliche Gesundheit und die Umwelt, die durch falsche Abfallentsorgung entstehen können. Die Entsorgung ist für Sie kostenlos.

Weitere Informationen zur Wertstoffsammlung und Wiederverwertung erhalten Sie bei Ihrer Stadtverwaltung, dem für Sie zuständigen Abfallentsorgungsunternehmen oder der Verkaufsstelle, bei der Sie das Produkt erworben haben.

Informationen zur elektromagnetischen Verträglichkeit

Dieses Gerät wurde auf die Einhaltung der Grenzwerte gemäß der EMV-Richtlinie 2014/30/EU der Europäischen Gemeinschaft hin geprüft. Diese Grenzwerte gewährleisten einen angemessenen Schutz vor schädlichen Funkstörungen innerhalb von Wohngebäuden. Dieses Gerät arbeitet mit Hochfrequenzenergie, die ausgestrahlt werden kann, und kann bei unsachgemäßer, nicht der Anleitung des Herstellers entsprechenden Installation und Verwendung Störungen des Rundfunkempfangs verursachen. Es gibt jedoch keine Garantie, dass in einer bestimmten Installation keine Störungen auftreten. Falls das Gerät nachweislich Störungen des Radio- oder Fernsehempfangs verursacht, was sich durch Aus- und Einschalten des Geräts überprüfen lässt, ergreifen Sie eine oder mehrere der folgenden Maßnahmen:

- Richten Sie die Empfangsantenne neu aus, oder stellen Sie sie an einem anderen Ort auf.
- Vergrößern Sie den Abstand zwischen dem Gerät und dem Empfänger.
- Schließen Sie das Gerät an eine Steckdose an, die mit einem anderen Stromkreis verbunden ist als die Steckdose des Empfängers.
- Wenden Sie sich an Ihren Händler oder einen Fachmann für Rundfunk- und Fernsehtechnik.

Wichtiger Hinweis

Änderungen oder Modifikationen am Gerät, die nicht ausdrücklich von der TEAC Corporation geprüft und genehmigt worden sind, können zum Erlöschen der Betriebserlaubnis führen.

Das Typenschild befindet sich auf der Unterseite der Geräte, wie in folgenden Abbildungen gezeigt:

US-2x2HR

Vorderseite

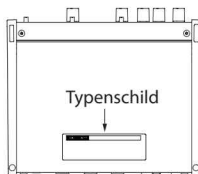

US-4x4HR

Vorderseite

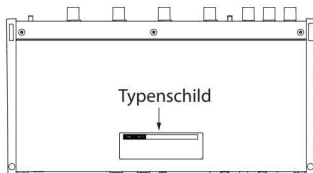

Häufig verwendete Bezeichnungen und Begriffe

In diesem Handbuch verwenden wir die folgenden Konventionen:

- Die Bedienelemente und Anschlüsse dieses Produkts kennzeichnen wir wie folgt mit fett gesetzten Großbuchstaben. Beispiel: Regler **PHONES**
Auf dem Computer angezeigte Elemente, Einstellungen und Meldungen sind in Anführungszeichen gesetzt: „OK“.
- Alle Hinweise auf iOS schließen iPad OS mit ein.
- Ergänzende Informationen oder wichtige Hinweise sind wie folgt gekennzeichnet:

Tipp

So kennzeichnen wir nützliche Praxistipps.

Anmerkung

Hierunter finden Sie ergänzende Erklärungen und Hinweise zu besonderen Situationen.

Wichtig

Besonderheiten, die bei Nichtbeachtung zu Sachschäden, Datenverlust oder unerwartetem Verhalten des Geräts führen können.

VORSICHT

Wenn Sie so gekennzeichnete Hinweise nicht beachten, besteht ein Risiko von leichten bis mittelschweren Verletzungen (beispielsweise Hörschäden).

Ergänzende Sicherheitshinweise zur Aufstellung/ Installation

- Der zulässige Betriebstemperaturbereich für diesen Recorder liegt zwischen 5 °C und 35 °C.
- Stellen Sie das Gerät nicht an den im Folgenden bezeichneten Orten auf. Andernfalls könnte sich die Klangqualität verschlechtern und/oder es könnten Fehlfunktionen auftreten.
 - Orte, die starken Erschütterungen ausgesetzt sind,
 - Orte mit direkter Sonneneinstrahlung (z.B. an einem Fenster),
 - in der Nähe von Heizgeräten oder an anderen Orten, an denen hohe Temperaturen herrschen,
 - wo die Temperatur unter dem Gefrierpunkt liegt,
 - sehr feuchte oder schlecht belüftete Orte,
 - Orte mit hoher Staubkonzentration.
- Legen Sie keine Gegenstände auf das Gerät, um eine ausreichende Wärmeabfuhr zu gewährleisten.
- Stellen Sie das Gerät nicht auf einen Leistungsverstärker oder andere Hitze erzeugende Geräte.

Kondensation vermeiden

Wenn Sie das Gerät aus einer kalten Umgebung in eine warme Umgebung bringen, in einem schnell beheizbaren Raum einsetzen oder anderen plötzlichen Temperaturschwankungen aussetzen, besteht die Gefahr, dass sich Kondenswasser bildet. Um dies zu vermeiden, lassen Sie das Gerät ein bis zwei Stunden stehen, bevor Sie es verwenden.

Das Gerät reinigen

Verwenden Sie zum Reinigen ein trockenes, weiches Tuch. Verwenden Sie zum Reinigen niemals getränkte Reinigungstücher auf chemischer Basis, Verdünner, Alkohol oder andere chemische Substanzen. Diese können die Oberfläche des Geräts angreifen oder Verfärbungen hervorrufen.

Informationen auf unserer Website finden

Sie können Dokumente für dieses und andere Tascam-Produkte von der deutschsprachigen Tascam-Website herunterladen:

<https://tascam.de/downloads>

Wählen Sie dazu im Downloadbereich das gewünschte Produkt aus oder klicken Sie auf der jeweiligen Produktseite auf „Downloads“.

Informationen zum Kundendienst von Tascam

Kunden haben nur in dem Land Anspruch auf Kundendienst und Gewährleistung, in dem sie das Produkt gekauft haben.

Um den Kundendienst von Tascam in Anspruch zu nehmen, suchen Sie auf der TEAC Global Site unter <https://teac-global.com/> nach der lokalen Niederlassung oder dem Distributor für das Land, in dem Sie das Produkt erworben haben, und wenden Sie sich an dieses Unternehmen.

Bei Anfragen geben Sie bitte die Adresse des Geschäfts oder Webshops (URL), in dem Sie das Produkt gekauft haben, und das Kaufdatum an. Darüber hinaus kann die Garantiekarte und der Kaufbeleg erforderlich sein.

Die Bedienelemente und ihre Funktionen

Vorderseite

US-2x2HR

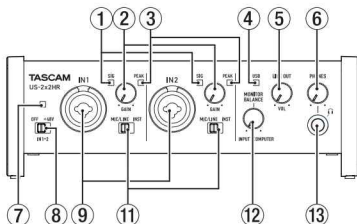

US-4x4HR

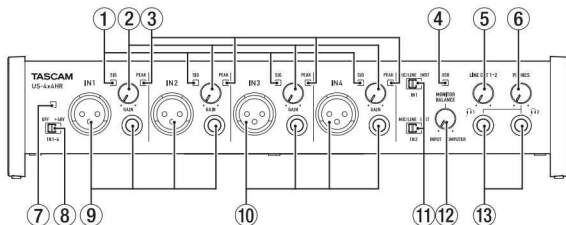

① Signalanzeigen (SIG)

Leuchten grün, wenn Signale mit mindestens -32 dBFS eingehen.

② Eingangspegelregler (GAIN)

Hiermit passen Sie die Pegel der Signale an, die an den Eingangsbuchsen eingehen.

Stellen Sie die Regler jeweils so ein, dass die Übersteuerungslämpchen (PEAK) zu keinem Zeitpunkt rot aufleuchten.

③ Übersteuerungsanzeigen (PEAK)

Leuchten rot, wenn Signale zu übersteuern drohen (-1 dBFS oder höher).

④ USB-Anzeige

Leuchtet, wenn eine USB-Verbindung mit dem Computer besteht.

⑤ Ausgangspegelregler (LINE OUT)

Hiermit passen Sie den Pegel an den Ausgangsbuchsen **LINE OUT (BALANCED) 1-2** (15) auf der Rückseite des Geräts an.

⑥ Regler für die Kopfhörerlautstärke (PHONES)

Hiermit passen Sie den Ausgangspegel an den Kopfhöreranschlüssen an (1 beim US-2x2HR, 1 und 2 beim US-4x4HR).

VORSICHT

Bevor Sie einen Kopfhörer anschließen, senken Sie den Pegel vollständig ab. Andernfalls kann es zu plötzlichen, sehr lauten Geräuschen kommen, die Ihr Gehör oder Ihre Geräte schädigen.

⑦ Anzeige der Phantomspeisung

Das Lämpchen leuchtet, wenn sich der darunter befindliche Schalter in der Stellung **+48V** befindet.

Wichtig

Dieses Lämpchen blinkt bei einem US-4x4HR, wenn es über USB mit Strom versorgt wird und ein Problem mit der Stromversorgung auftritt. Verwenden Sie in einem solchen Fall den mitgelieferten Wechselstromadapter (PS-1220E).

⑧ Schalter für Phantomspeisung

Hier schalten Sie die Phantomspeisung (+48 Volt) für die XLR-Eingänge **IN1** und **IN2** (und **IN3/IN4** beim US-4x4HR) ein oder aus.

VORSICHT

*Bevor Sie die Phantomspeisung ein- oder ausschalten, stellen Sie die Regler **LINE OUT** und **PHONES** auf ihren kleinsten Wert. Je nach Art der angeschlossenen Mikrofone könnten sonst plötzliche laute Geräusche in Ihrer Abhöreranlage oder in Ihrem Kopfhörer auftreten, die Ihr Gehör oder Ihre Geräte schädigen.*

⑨ Analogeingänge IN1/IN2

Das US-2x2HR hat Kombibuchsen (XLR/Klinke). Beim US-4x4HR stehen dagegen separate XLR- und Klinkenbuchsen zur Verfügung.

An die Klinkenbuchsen können Sie auch hochohmige Geräte mit Instrumentenpegel wie etwa E-Gitarren anschließen.

Verwenden Sie die Eingangswahlschalter (11), um zwischen symmetrischen Eingängen für Mikrofone und Line-Signale (**MIC/LINE**) und unsymmetrischen Klinkeneingängen für Instrumente (**INST**) zu wählen.

Wenn Sie eine elektrische Gitarre, einen elektrischen Bass oder ein ähnliches Instrument direkt anschließen, stellen Sie den Schalter **MIC/LINE INST** (11) auf **INST**.

⑩ **Analogeingänge IN3/IN4 (nur US-4x4HR)**

Dies sind Analogeingänge über XLR-Buchsen beziehungsweise symmetrische Klinkenbuchsen.

Wichtig

Beim US-4x4HR gibt es für die Eingänge IN1/IN2 (⑨) und IN3/IN4 (⑩) jeweils zwei Buchsen (XLR und symmetrische Klinke). Sie können immer nur eine der beiden Buchsen eines Kanals nutzen, also entweder die XLR-Buchse oder die Klinkenbuchse. Wenn mehrere Signalquellen zur gleichen Zeit angeschlossen sind, kann das Gerät keines der Signale ordnungsgemäß verarbeiten.

⑪ **Schalter MIC/LINE INST**

Stellen Sie diese Schalter entsprechend der an den Buchsen **IN1/IN2** angeschlossenen Signalquellen ein.

Schieben Sie den Schalter in die Stellung **MIC/LINE**, wenn Sie elektronische Musikinstrumente, Audioplayer, Mikrofone andere Audiogeräte angeschlossen haben. Schieben Sie ihn in die Stellung **INST**, wenn Sie eine Gitarre, einen Bass oder ein anderes Gerät mit hoher Impedanz angeschlossen haben.

⑫ **Regler für die Abhörbalance (MONITOR BALANCE)**

Hiermit bestimmen Sie, wie laut die an den Eingangsbuchsen eingehenden Signale im Verhältnis zu den vom Computer kommenden Ausgangssignalen im Abhörsignal ausgegeben werden.

⑬ **Kopfhörerausgang (PHONES)**

Verbinden Sie Ihre Kopfhörer mit dem Anschluss **PHONES** (Stereo-Klinkenbuchse) auf der Gerätevorderseite.

Beim US-4x4HR gibt es zwei Buchsen (1 und 2). Diese liefern dasselbe Signal wie die Line-Ausgänge **LINE OUT (BALANCED) 1-2**.

Um Kopfhörer mit Miniklinckenstecker anzuschließen, verwenden Sie einen geeigneten Adapter.

Rückseite

US-2x2HR

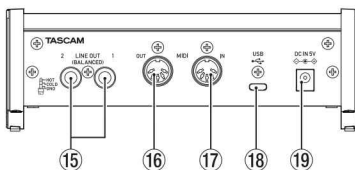

US-4x4HR

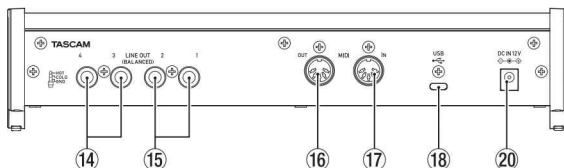

⑭ **Symmetrische Line-Ausgänge (LINE OUT (BALANCED) 3-4), nur US-4x4HR)**

Diese symmetrischen Klinkenbuchsen dienen als analoge Line-Ausgänge.

⑮ **Line-Ausgänge 1-2 (LINE OUT (BALANCED))**

Diese symmetrischen Klinkenbuchsen dienen als analoge Line-Ausgänge.

Welches Signal an den Ausgangsbuchsen ausgegeben werden soll, können Sie im Einstellungsfeld festlegen.

Einzelheiten dazu finden Sie im Abschnitt „Das Einstellungsfeld“ im Kapitel „5 – Das Einstellungsfeld nutzen“ des Referenzhandbuchs.

⑯ **MIDI-Ausgang (MIDI OUT)**

5-polige DIN-Buchse für die Ausgabe von MIDI-Signalen (entsprechend MIDI-Spezifikation).

Nutzen Sie sie, um MIDI-Daten vom Computer an ein MIDI-Instrument zu übertragen.

⑰ **MIDI-Eingang (MIDI IN)**

5-polige DIN-Buchse für den Empfang von MIDI-Signalen (entsprechend MIDI-Spezifikation).

Nutzen Sie sie, um MIDI-Daten über USB an den Computer zu übertragen.

18 USB-Anschluss

Dies ist ein USB-Typ-C-Anschluss.

Nutzen Sie ein passendes USB-Kabel, um das Interface mit einem Computer oder einem iOS-Gerät zu verbinden.

19 Anschluss DC IN 5V (nur US-2x2HR)

Um das Interface zusammen mit einem iOS-kompatiblen Gerät oder einem anderen Gerät zu verwenden, das selbst keine Stromversorgung bereitstellen kann, schließen Sie hier einen externen 5-Volt-Wechselstromadapter des Typs Tascam PS-P520E (separat erhältlich) an. (Siehe „Wenn Sie ein iOS-Gerät nutzen“ auf Seite 98.)

20 Anschluss DC IN 12V (nur US-4x4HR)

Wenn eine der folgenden Voraussetzungen erfüllt ist, schließen Sie hier den zum Lieferumfang gehörenden 12-Volt-Wechselstromadapter (PS-P1220E) an. (Siehe „Betrieb mit Wechselstromadapter“ auf Seite 99.)

- Wenn die USB-Verbindung nicht genügend Strom zur Verfügung stellt
- Wenn Sie das Interface mit einem iOS- oder ähnlichen Gerät verbunden haben, das keine Stromversorgung zur Verfügung stellt

Die Gerätesoftware installieren

Bevor Sie das Interface nutzen können, müssen Sie die passende Software auf dem verwendeten Computer installieren.

Die Gerätesoftware kann jederzeit aktualisiert werden. Laden Sie sich zunächst von der Tascam-Website (<https://tascam.de/downloads/US-2x2HR> beziehungsweise <https://tascam.de/downloads/US-4x4HR>) die Software für Ihr Betriebssystem herunter.

- Auf einem Windows-Computer werden ein Windows-Treiber und ein Programm zur Konfiguration des Interfaces, das Einstellungsfeld, installiert.
- Auf einem Mac wird nur die Mac-Version des Einstellungsfelds installiert. Als Treiber nutzt das Gerät den Standardtreiber des Betriebssystems.
- Bei einem iOS-Gerät wird ebenfalls der Standardtreiber des Betriebssystems genutzt. Hier muss nichts installiert werden.

Wichtig

Bevor Sie mit der Installation beginnen, beenden Sie alle anderen Anwendungen.

Die Windows-Gerätesoftware installieren

Wichtig

- *Schließen Sie in jedem Fall zuerst die unten beschriebene Installation der Windows-Gerätesoftware ab, bevor Sie das Interface zum ersten Mal über USB mit dem Computer verbinden.*
 - *Falls Sie das Interface vor der Installation über das USB-Kabel mit dem Computer verbunden haben und Windows den Hardwareassistenten startet, brechen Sie den Vorgang ab. Ziehen Sie anschließend das USB-Kabel heraus.*
1. Laden Sie die aktuelle Gerätesoftware von der Tascam-Website herunter und speichern Sie diese auf Ihrem Computer.
 2. Entpacken Sie die Software (Zip-Datei) auf den Desktop oder in ein beliebiges Verzeichnis.
 3. Doppelklicken Sie in dem Ordner, der beim Entpacken angelegt wurde, auf die Datei „TASCAM_US-HR_Installer_x.xx.exe“ (x.xx steht für die Versionsnummer). Die Installation beginnt.

Wichtig

Wenn Sie eine Zip-Datei öffnen, ohne sie zu entpacken, und im geöffneten Ordner auf die genannte Datei doppelklicken, startet die Installation nicht. Entpacken Sie die Datei beispielsweise über das Kontextmenü und versuchen Sie es anschließend noch einmal.

4. Wenn ein Fenster mit einem Sicherheitshinweis oder der Benutzerkontensteuerung erscheint, klicken Sie auf „Ausführen“ beziehungsweise „Ja“.
5. Lesen Sie sich die Lizenzvereinbarung durch. Wenn Sie damit einverstanden sind, wählen Sie die Option Ich nehme die Lizenzvereinbarung an. Klicken Sie auf „Fortfahren“. (Abbildung A)
6. Klicken Sie anschließend auf „Installieren“. (Abbildung B)



Abbildung A



Abbildung B

7. Klicken Sie noch einmal auf „Installieren“, um die Installation zu starten (nur Windows 8.1 und Windows 7). (Abbildung C)

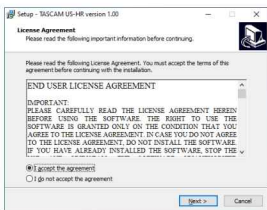
Das folgende Fenster erscheint, wenn die Installation abgeschlossen ist. (Abbildung D)

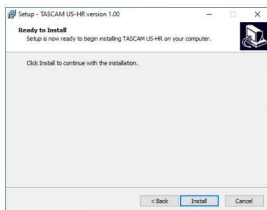

Abbildung C



Abbildung D

8. Klicken Sie auf „Fertigstellen“.

Das Installationsprogramm wird beendet. Anschließend startet das Einstellungsfeld.

Anmerkung

Wenn Sie das Gerät nach der Installation der Software zum ersten Mal mit dem Computer verbinden, installiert dieser den Gerätetreiber. Es kann eine Weile dauern, bis das Gerät erkannt wird, weil hierzu auch Windows-Update durchsucht wird. Wenn der Computer das Interface auch nach längerer Zeit nicht erkennt, rufen Sie das Treiberinstallationsfenster im Anzeigebereich rechts unten auf dem Bildschirm auf. Klicken Sie dort auf „Treibersuche mit Windows Update überspringen“, um die Suche zu stoppen.

Die Mac-Gerätesoftware installieren

Anmerkung

- Installieren Sie in jedem Fall zuerst die für den Mac bestimmte Software, bevor Sie das Interface zum ersten Mal via USB mit dem Computer verbinden.
 - Je nachdem, welche Gatekeeper-Optionen ausgewählt sind, erscheint während der Installation möglicherweise eine Meldung. Einzelheiten zu Gatekeeper entnehmen Sie bitte dem Abschnitt „Hinweise zur Gatekeeper-Funktion“ in Kapitel „3 – Installation“ des Referenzhandbuchs.
1. Laden Sie die aktuelle Mac-Gerätesoftware von der weiter oben genannten Website herunter. Speichern Sie die Software auf dem Computer, den Sie mit dem Interface verwenden wollen.

- Doppelklicken Sie auf die Datei „US-HR_Installer_x.xx.dmg“, um das Disk-Image der Mac-Gerätesoftware zu entpacken. Doppelklicken Sie anschließend auf die Datei „US-HR_Installer.pkg“ in dem geöffneten Ordner. (Abbildung A)

Anmerkung

Je nach den Einstellungen auf Ihrem Computer wird die heruntergeladene Datei möglicherweise automatisch entpackt. In diesem Fall entfällt der Schritt des Entpackens von Hand.

- Wenn der Installationsassistent erscheint, klicken Sie auf „Fortfahren“. (Abbildung B)



Abbildung A



Abbildung B

- Wählen Sie die gewünschte Sprache aus und klicken Sie auf „Fortfahren“. (Abbildung C)
- Klicken Sie auf „Lizenz lesen“ und lesen Sie sich die Lizenzbestimmungen durch. Wenn Sie damit einverstanden sind, klicken Sie auf „Ich stimme zu“. (Abbildung D)
Klicken Sie auf „Fortfahren“.



Abbildung C

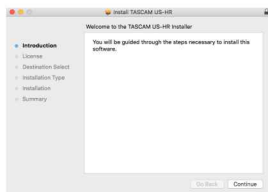

Abbildung D

6. Klicken Sie nun auf die Schaltfläche „Installieren“, um die Installation zu starten. (Abbildung E)

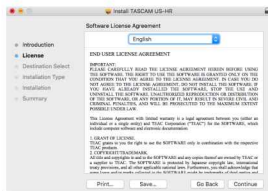
Das folgende Fenster erscheint, wenn die Installation abgeschlossen ist. (Abbildung F)



Abbildung E



Abbildung F

7. Klicken Sie auf „Schließen“.

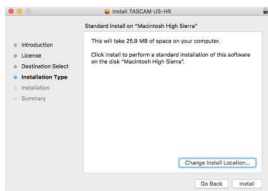
Die Stromversorgung herstellen

Wenn Sie einen Computer nutzen (Windows oder Mac)

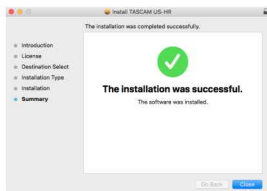
Wenn das Interface über eines der mitgelieferten Kabel mit einem Computer verbunden ist, wird es über die USB-Verbindung mit Strom versorgt. Ein separates Netzteil müssen Sie in diesem Fall also nicht anschließen.

Wichtig

Wenn Sie das US-4x4HR über USB mit Strom versorgen, verbinden Sie es über ein handelsübliches USB-Kabel (Typ C auf Typ C) mit einem USB-Typ-C-Anschluss Ihres Computers.

Dieses Lämpchen blinkt bei einem US-4x4HR, wenn es über USB mit Strom versorgt wird und ein Problem mit der Stromversorgung auftritt. Verwenden Sie in einem solchen Fall den mitgelieferten Wechselstromadapter (PS-1220E).

Anmerkung

Je nach Art des Computers ist die USB-Schnittstelle möglicherweise nicht in der Lage, genügend Strom für den Betrieb des Interfaces zu liefern. Verwenden Sie in einem solchen Fall einen als Zubehör erhältlichen Wechselstromadapter.

Wenn Sie ein iOS-Gerät nutzen

Wenn Sie das Interface mit einem iOS-Gerät nutzen, ist für die Stromversorgung immer ein USB-Wechselstromadapter erforderlich. Schließen Sie den für das Gerät vorgesehenen Wechselstromadapter an, bevor Sie die USB-Verbindung herstellen.

Betrieb mit Wechselstromadapter

US-2x2HR

Verbinden Sie einen Wechselstromadapter des Typs Tascam PS-P520E (separat erhältlich) mit der Buchse **DC IN 5V** des Geräts.

Einzelheiten dazu finden Sie im Abschnitt „Betrieb mit Wechselstromadapter“ in Kapitel „4 – Vorbereitung“ des Referenzhandbuchs.

VORSICHT

Wir raten sehr dazu, den speziellen Wechselstromadapter PS-P520E von Tascam mit dem US-2x2HR zu verwenden. Wenn Sie ein anderes externes Netzteil nutzen wollen, verwenden Sie eines mit den folgenden Spezifikationen.

- Ausgangsspannung: DC 5 V
- Ausgangsstrom: 700 mA oder mehr

Die Verwendung eines Netzteils, das die oben genannte Spezifikation nicht erfüllt, kann zu Fehlfunktionen führen, und es besteht Brand- oder Stromschlaggefahr.

Sollten irgendwelche Probleme auftreten, benutzen Sie das Gerät nicht weiter.

Wenden Sie sich an Ihren Händler oder an einen Tascam-Servicepartner, um das Gerät überprüfen zu lassen.

US-4x4HR

Wenn eine der folgenden Voraussetzungen erfüllt ist, schließen Sie den zum Lieferumfang gehörenden 12-Volt-Wechselstromadapter (PS-P1220E) an die Buchse **DC IN 12V** an.

- Wenn die USB-Verbindung nicht genügend Strom zur Verfügung stellt
- Wenn Sie das Interface mit einem iOS- oder ähnlichen Gerät verbunden haben, das keine Stromversorgung zur Verfügung stellt

Einzelheiten dazu finden Sie im Abschnitt „Betrieb mit Wechselstromadapter“ in Kapitel „4 – Vorbereitung“ des Referenzhandbuchs.

VORSICHT

Verwenden Sie ausschließlich den zum Lieferumfang gehörenden Wechselstromadapter PS-P1220E mit diesem Gerät. Die Verwendung eines anderen Adapters kann zu Fehlfunktionen führen, und es besteht Brand- oder Stromschlaggefahr.

Anmerkung

Der Wechselstromadapter PS-P1220E wird mit zwei wechselbaren Steckereinsätzen geliefert. Befestigen Sie den Steckertyp, der für Ihr Stromnetz geeignet ist. Einzelheiten dazu finden Sie im folgenden Abschnitt.

Den Steckereinsatz wechseln (nur US-4x4HR)

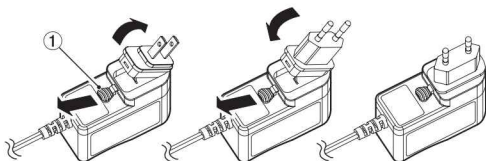

1. Schieben Sie die Verriegelung ① am Wechselstromadapter in Pfeilrichtung und ziehen Sie den Steckereinsatz heraus.
2. Schieben Sie erneut die Verriegelung in Pfeilrichtung und setzen Sie den für Ihr Stromnetz geeigneten Steckereinsatz ein.

Damit ist der Vorgang abgeschlossen. Vergewissern Sie sich noch einmal, dass der Stecker gerade und fest sitzt.

VORSICHT

Verwenden Sie den Adapter keinesfalls, wenn dieser offensichtlich nicht korrekt zusammengesetzt oder beschädigt ist. Andernfalls besteht Brand- oder Stromschlaggefahr. Wenden Sie sich im Schadensfall an Ihren Händler oder ein Tascam-Servicecenter.

Weitere Geräte anschließen

Im folgenden finden Sie einen Überblick über die Anschlussmöglichkeiten am Beispiel des des US-2x2HR. Weitere Informationen darüber, was beim Anschluss der einzelnen Geräte zu beachten ist, finden Sie im Referenzhandbuch.

Wichtig

Vorsichtsmaßnahmen für das Herstellen von Kabelverbindungen

- Lesen Sie die Bedienungsanleitungen der anderen Geräte sorgfältig durch und schließen Sie diese den Anweisungen entsprechend an.
- Schalten Sie immer alle Geräte aus (oder auf Standby), bevor Sie Kabelverbindungen herstellen oder trennen.
- Schließen Sie alle Geräte einschließlich des US-2x2HR/US-4x4HR möglichst an dieselbe Netzstromleitung an.

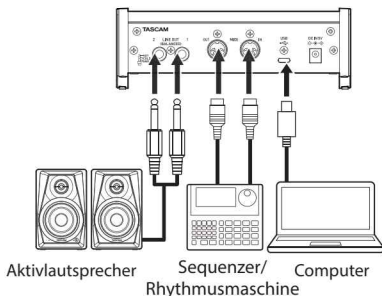
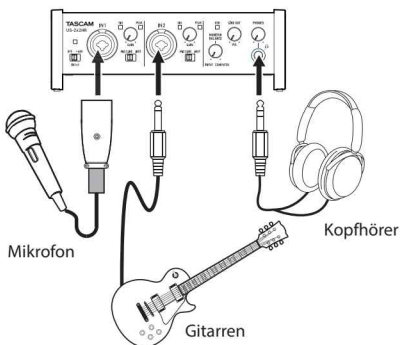

⚠ VORSICHT

Bevor Sie die Phantomspeisung ein- oder ausschalten (+48V/OFF), stellen Sie die Regler LINE OUT und PHONES auf ihren kleinsten Wert. Je nach Art der angeschlossenen Mikrofone könnten sonst plötzliche laute Geräusche in Ihrer Abhöranlage oder in Ihrem Kopfhörer auftreten, die Ihr Gehör oder Ihre Geräte schädigen.

Wichtig

- *Schalten Sie immer alle Geräte aus (oder auf Standby), bevor Sie Kondensatormikrofone anschließen oder die Verbindung trennen.*
- *Der Schalter für die Phantomspeisung beeinflusst alle Eingangsbuchsen gleichzeitig (zwei Eingänge beim US-2x2HR, vier Eingänge beim US-4x4HR).*
- *Stellen Sie den Schalter für die Phantomspeisung immer in Stellung OFF, bevor Sie Mikrofonverbindungen herstellen oder trennen. Andernfalls kann es zu lauten Geräuschen kommen, die Ihr Gehör oder Ihre Geräte schädigen können.*
- *Schalten Sie die Phantomspeisung nur ein (Schalter in Stellung +48V), wenn Sie ein Kondensatormikrofon verwenden, das auch Phantomspeisung benötigt. Dynamische Mikrofone oder andere Geräte, die keine Phantomspeisung benötigen, oder das Interface selbst könnten sonst beschädigt werden.*
- *Wenn Sie gleichzeitig ein Kondensatormikrofon, das Phantomspeisung benötigt, und ein dynamisches Mikrofon verwenden, achten Sie darauf, dass das dynamische Mikrofon symmetrisch ausgelegt ist (normalerweise erkennbar an einem 3-poligen Stecker). Unsymmetrische dynamische Mikrofone können bei eingeschalteter Phantomspeisung nicht genutzt werden.*
- *Ebenso können manche Bändchenmikrofone irreparabel beschädigt werden, wenn sie mit Phantomspeisung versorgt werden. Wenn Sie unsicher sind, lassen Sie die Phantomspeisung für Ihr Bändchenmikrofon ausgeschaltet.*
- *Wenn Sie das Interface mit eingeschalteter Phantomspeisung an einem Laptop-Computer betreiben, der im Batteriebetrieb läuft, wird die Batterie des Computers schneller entladen.*

Das Interface mit einem iOS-Gerät verbinden

Wenn Ihr iOS-Gerät über einen Lightning-Anschluss verfügt, verwenden Sie einen Lightning-auf-USB-Kameraadapter* und das mitgelieferte USB-Kabel für die Verbindung mit dem Interface.

Hat Ihr iOS-Gerät dagegen einen USB-Typ-C-Anschluss, nutzen Sie ein handelsübliches USB-Kabel Typ C auf Typ C, um beide Geräte zu verbinden.

* Sie benötigen einen originalen Lightning-auf-USB-Kameraadapter von Apple, erhältlich im Fachhandel.

Anmerkung

Bei einer solchen Verbindung stellt das Interface keine Stromversorgung für das iOS-Gerät bereit.

Das Einstellungsfeld nutzen

Anmerkung

Damit der Computer digitale Audiosignale reibungslos verarbeiten kann, sollten andere Lasten auf dem Computer so weit wie möglich verringert werden. Wir raten Ihnen, nicht genutzte Anwendungen zu beenden, bevor Sie das Interface mit dem Computer verwenden.

Das Einstellungsfeld aufrufen

Rufen Sie das Einstellungsfeld wie folgt auf:

Windows

- Wählen Sie auf dem Computer „Start“ > „TASCAM“ > „US_HR SettingsPanel“.

Mac

- Klicken Sie im Launchpad auf „US-HR_SettingsPanel“.
- Wählen Sie mit dem Finder den Anwendungsordner und klicken Sie dort auf „US-HR_Settings Panel“, um das Einstellungsfeld aufzurufen.

Die Bestandteile des Einstellungsfelds



① Schaltflächen IN 1-2

Wählen Sie hier, ob Sie das Signal an den Eingängen **IN1/IN2** in Mono (**Mono**) oder in Stereo (**Stereo**) abhören wollen.

② Schaltflächen IN 3-4 (nur US-4x4HR)

Wählen Sie hier, ob Sie das Signal an den Eingängen **IN3/IN4** in Mono (**Mono**) oder in Stereo (**Stereo**) abhören wollen.

③ **Aktivierung der Audioeingänge (Audio Input ON)**

Hier können Sie jeden Eingangskanal unabhängig ein- oder ausschalten.

④ **Auswahl der Ausgangssignale (LINE OUT 1-2)**

Wählen Sie hier, welches Signal an den Ausgangsbuchsen **LINE OUT 1-2** und **PHONES** (beim US-4x4HR an beiden Kopfhörerbuchsen) ausgegeben werden soll.

⑤ **Auswahlfeld LINE OUT 3-4 (nur US-4x4HR)**

Wählen Sie hier, welches Signal an den Ausgangsbuchsen **LINE OUT 3-4** ausgegeben werden soll.

Einzelheiten zu den Einstellungen finden Sie im Abschnitt „Das Einstellungsfeld“ im Kapitel „5 – Das Einstellungsfeld nutzen“ des Referenzhandbuchs.

Eingangssignale abhören und anpassen

Analoge Audiosignale von Mikrofonen, Gitarren, Keyboards oder anderen Audiogeräten können mit dem Interface in Digitalsignale umgewandelt und über die USB-Verbindung an Ihren Computer geleitet werden.

Mit den Funktionen des Interfaces lassen sich diese Signale beeinflussen. Darüber hinaus können Sie Aktivlautsprecher oder Kopfhörer anschließen, um eine Mischung aus den Signalen der angeschlossenen Geräte und den vom Computer zurückgeführten Audiosignalen abzuhören.

Nutzen Sie während dem Abhören die Bedienelemente auf der Gerätevorderseite, um die Eingangssignale zu beeinflussen.

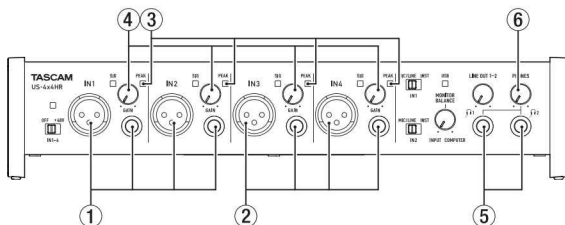

Beispiel US-4x4HR

Nutzen Sie die Regler **GAIN** (4), um die Pegel der analogen Eingangssignale an den Buchsen **IN1/IN2** (1) oder **IN3/IN4** (2, nur US-4x4HR) so anzupassen, dass die Übersteuerungsanzeigen (**PEAK**, 3) rechts oberhalb der Knöpfe gerade nicht aufleuchten.

Um mit einem Kopfhörer abzuhören, verbinden Sie diesen mit einem der Kopfhöreranschlüsse (5). Den Pegel passen Sie mit dem Regler **PHONES** (6) an.

Anmerkung

*Wenn das Eingangssignal nicht über den Kopfhörerausgang oder die Buchsen **LINE OUT (BALANCED) 1-2** ausgegeben wird, überprüfen Sie die Stellung des Reglers **MONITOR BALANCE** auf der Gerätefront sowie die Einstellung unter „IO Settings“ auf dem Einstellungsfeld.*

Fehlerbehebung

Wenn Sie das Gerät nicht wie vorgesehen nutzen können, obwohl Sie es wie in diesem Handbuch beschrieben eingerichtet haben, finden Sie in diesem Abschnitt einige Lösungsvorschläge.

Sollten Sie das Problem auch dann nicht beheben können, wenden Sie sich bitte an den Tascam-Support. Beschreiben Sie Ihr Problem genau, und geben Sie außerdem die unten stehenden Informationen zu Ihrer Arbeitsumgebung an.

Voraussetzungen für die Verwendung

- Hersteller/Marke des Computers:
- Modell
- Prozessor (CPU)
- Arbeitsspeicher (RAM)
- Betriebssystem:
- Genutzte Anwendungen/Apps
- Antiviren-Software
- Netzwerkbetrieb ja/nein

Wenn Sie das Problem damit nicht beheben konnten, wenden Sie sich bitte an Ihren Fachhändler oder an einen Tascam-Servicepartner.

Kontaktadressen finden Sie auf der letzten Seite dieses Handbuchs.

Die Gerätesoftware lässt sich nicht installieren

1. Vergewissern Sie sich, dass Ihr Betriebssystem unterstützt wird.

Das verwendete Betriebssystem ist möglicherweise nicht kompatibel mit der Software, die Sie installieren möchten. Sehen Sie noch einmal nach, mit welchen Betriebssystemen Sie die Software verwenden können.

2. Beenden Sie Programme, die im Hintergrund laufen.

Antiviren- und andere Software, die im Hintergrund läuft, kann die Installation stören. Beenden Sie solche Programme, bevor Sie die Installation starten.

Der Computer erkennt das Gerät nicht, obwohl es mit diesem verbunden ist.

1. Installieren Sie die Gerätesoftware.

– Wenn Sie es noch nicht getan haben, installieren Sie die Gerätesoftware. (Siehe „Die Gerätesoftware installieren“ auf Seite 94.)

2. Verwenden Sie einen anderen USB-Anschluss am Computer.

- Das Interface kann nicht an einem USB-1.1-Anschluss betrieben werden. Verwenden Sie einen Anschluss, der mindestens USB 2.0 oder USB 3.0 unterstützt.
- Verwenden Sie keinen USB-Hub oder -Verteiler. Verbinden Sie das Gerät immer direkt mit einem der USB-Anschlüsse des Computers.
- Wenn Sie das Problem mit den oben genannten Maßnahmen nicht lösen können, schließen Sie das Gerät an einem anderen USB-Anschluss des Computers an.

Während der Audiowiedergabe auf dem Computer wird am Interface kein Ton ausgegeben

Sehen Sie nach, ob der Regler MONITOR BALANCE des Geräts ganz am linken Anschlag steht (INPUT). Wenn dies der Fall ist, drehen Sie den Regler über die Mitte hinaus nach rechts (in Richtung COMPUTER).

Überprüfen Sie außerdem, ob eine funktionierende Verbindung mit Ihrem Computer besteht. Wenn Sie die hier

beschriebene Einstellung vornehmen, erfolgt die Audioausgabe über das Tascam-Interface und nicht mehr über die Audioausgänge des Computers.

Windows

- Lesen Sie die Anweisungen unter „Windows“ in Kapitel „6 – Audioanwendungen“ des Referenzhandbuchs, und nehmen Sie die Einstellungen entsprechend dem verwendeten Betriebssystem vor.

Mac

1. Schließen Sie alle Anwendungen und öffnen Sie die „Systemeinstellungen“ im Apfel-Menü.
2. Wählen Sie „Ton“.
3. Wählen Sie im Bereich „Ausgabe“ den Eintrag „US-2x2HR“ oder „US-4x4HR“.

Starten Sie anschließend den Computer neu und überprüfen Sie, ob die Tonausgabe jetzt funktioniert.

Je nachdem, welche Audiosoftware Sie verwenden, müssen Sie möglicherweise weitere Einstellungen vornehmen.

Audiosoftware greift häufig auf andere Audiokomponenten zu als das Betriebssystem. Vergewissern Sie sich deshalb nach der Installation der Tascam-Gerätesoftware zunächst, dass die Einstellungen der Audiotreiber Ihrer Audiosoftware korrekt sind.

Einzelheiten zu den erforderlichen Einstellungen finden Sie im Benutzerhandbuch Ihrer Audiosoftware.

Der Ton setzt aus oder Geräusche sind zu hören

Möglicherweise ist der Prozessor des Computers überlastet.

Nachfolgend finden Sie einige Möglichkeiten, die Prozessorlast auf Ihrem Computer zu verringern.

1. Ein drahtloses Netzwerk (WLAN), Webcams, Antiviren-Software und andere Programme, die im Hintergrund arbeiten, belasten den Prozessor ständig und können zu den genannten Problemen führen. Deaktivieren Sie das WLAN und verwenden Sie vorübergehend keine Antiviren-Software und andere Hintergrundprogramme, wenn Sie den Computer mit diesem Gerät nutzen.
2. Stellen Sie die Puffergröße (Latenz) in Ihrer Audioanwendung oder auf dem Einstellungsfeld des Interface auf einen größeren Wert ein (nur Windows).

Anmerkung

Weitere Möglichkeiten, die Prozessorlast durch Ihre Audioanwendung zu verringern, erfahren Sie möglicherweise auch vom Hersteller der Software.

3. Ändern Sie die Einstellungen Ihres Computers, um ihn für die Audiobearbeitung zu optimieren.

Windows

– Leistungsoptionen

- ① Öffnen Sie die Systemsteuerung in der üblichen Weise Ihrer Windows-Version (Windows 10, Windows 8.1, Windows 7).
 - Windows 10: Klicken Sie auf „Systemsteuerung“. Klicken Sie anschließend auf das Symbol „System“.
 - Unter Windows 8.1 klicken Sie mit der rechten Maustaste auf den normalen Startbildschirm und wählen Sie „Alle Apps“. Rechtsklicken Sie anschließend auf „Computer“ und wählen Sie „Eigenschaften“.
 - In Windows 7 rechtsklicken Sie im Start-Menü auf

„Computer“ und wählen Sie „Eigenschaften“.

- ② Klicken Sie auf „Erweiterte Systemeinstellungen“.
- ③ Wählen Sie im Fenster „Systemeigenschaften“ die Registerkarte „Erweitert“, und klicken Sie im Feld „Leistung“ auf „Einstellungen“.
- ④ Wählen Sie im Fenster „Leistungsoptionen“ auf der Registerkarte „Visuelle Effekte“ die Option „Für optimale Leistung anpassen“, und klicken Sie auf „OK“.

Mac

- ① Öffnen Sie die Systemeinstellungen und wählen Sie „Energie sparen“.
- ② Wählen Sie unter „Ruhezustand des Computers aktivieren nach Inaktivität von:“ die Einstellung „Nie“.
- ③ Wählen Sie unter „Ruhezustand für Monitore aktivieren nach Inaktivität von:“ die Einstellung „Nie“.

Anmerkung

Bei manchen Mac-Computermodellen und Versionen von macOS gibt es diese Einstellung möglicherweise nicht.

4. Schließen Sie das Interface an einen anderen USB-Anschluss des Computers an.

Möglicherweise funktioniert das Gerät an manchen USB-Anschlüssen nicht. Versuchen Sie es mit einem anderen der USB-Anschlüsse (z. B. einem hinteren statt einem vorderen).

Anmerkung

- *Entfernen Sie andere USB-Geräte und überprüfen Sie, ob Ihr Tascam-Gerät jetzt erkannt wird. (Tastatur und Maus können angeschlossen bleiben.)*
- *Verwenden Sie keinen USB-Hub oder -Verteiler. Verbinden Sie das Gerät immer direkt mit einem der eingebauten USB-Anschlüsse des Computers.*

Unterstützung für DAW-Software, die zum Lieferumfang gehört

Tascam leistet keine Unterstützung für DAW-Software, die zum Lieferumfang gehört.

Sehen Sie im Hilfe-Menü der installierten Software nach, um herauszufinden, wo Sie Unterstützung erhalten können.

Technische Daten

Signalverarbeitung

Abtastraten

44,1 kHz, 48 kHz, 88,2 kHz, 96 kHz,
176,4 kHz, 192 kHz

Wortbreite der Quantisierung

24 Bit

Analoge Audioeingänge

Mikrofoneingänge (symmetrisch)

US-2x2HR: **IN1/IN2**

US-4x4HR: **IN1/IN2, IN3/IN4**

Anschlussstyp:

XLR-3-31 oder äquivalent
(1: Masse, 2: Heiß (+), 3: Kalt (-))

Maximaler Eingangsspegel:

+9 dBu (2,183 Vrms)

Verstärkungsbereich: 56 dB

Eingangsimpedanz: 2,2 k Ω

Instrumenteneingänge (unsymmetrisch)

US-2x2HR, US-4x4HR: **IN1/IN2**

(**MIC/LINE INST**-Schalter in Stellung
INST)

Anschlussstyp:

6,3-mm-Klinkenbuchse, 2-polig
(Spitze: heiß (+), Hülse: Masse)

Maximaler Eingangsspegel:

+10 dBV (3,162 Vrms)

Verstärkungsbereich: 56 dB

Eingangsimpedanz: ≥ 1 M Ω

Line-Eingänge (symmetrisch)

US-2x2HR: **IN1/IN2**

US-4x4HR: **IN1/IN2, IN3/IN4**

(**MIC/LINE INST**-Schalter in Stellung
MIC/LINE)

Anschlussstyp:

6,3-mm-Stereoklinkenbuchse,
3-polig (Spitze: heiß (+), Ring: kalt
(-), Hülse: Masse)

Maximaler Eingangsspegel:

+20 dBu (7,746 Vrms)

Verstärkungsbereich: 56 dB

Eingangsimpedanz: 10 k Ω

Analoge Audioausgänge

Line-Ausgänge (symmetrisch)

US-2x2HR: **LINE OUT (BALANCED) 1-2**

US-4x4HR: **LINE OUT (BALANCED)**
1-2, 3-4

Anschlussstyp:

6,3-mm-Stereoklinkenbuchse,
3-polig
(Spitze: heiß (+), Ring: kalt (-),
Hülse: Masse)

Maximaler Ausgangsspegel:

+20 dBu (7,746 Vrms)

Nominaler Ausgangsspegel:

+4 dBu (1,228 Vrms)

Ausgangsimpedanz: 210 Ω

Kopfhörerausgang (PHONES)

Anschlussstyp:

6,3-mm-Stereoklinkenbuchse

Max. Ausgangsleistung:

US-2x2HR: ≥ 18 mW + 18 mW

US-4x4HR: ≥ 45 mW + 45 mW

(THD+N $\leq 0,1$ %, 32 Ω)

Weitere Eingänge und Ausgänge

MIDI-Eingang (MIDI IN)

Anschlussstyp: 5-polige DIN-Buchse
Format: Entsprechend MIDI-Spezifikation

MIDI-Ausgang (MIDI OUT)

Anschlussstyp: 5-polige DIN-Buchse
Format: Entsprechend MIDI-Spezifikation

USB

Anschlussstyp: 4-polige USB-C-Buchse
Übertragungsrate: USB 2.0 High Speed (480 MBit/s)

Leistungsdaten Audio

Äquivalentes Eingangsrauschen der Mikrofonvorverstärker

≤ -128 dBu

Frequenzbereich

Mikrofon-/Line-Eingang bis Computer

44,1/48 kHz: 20 Hz – 20 kHz, +0 dB/-0,4 dB (JEITA)
88,2/96 kHz: 20 Hz – 40 kHz, +0 dB/-0,4 dB (JEITA)

Line-Ausgänge

44,1/48 kHz: 20 Hz – 20 kHz, +0,2 dB/-0,1 dB (JEITA)
88,2/96 kHz: 20 Hz – 40 kHz, +0,2 dB/-0,4 dB (JEITA)

Fremdspannungsabstand

110 dB
(Mikrofon-Eingang bis Computer, Eingangspegelregler in Minimalstellung, 20-kHz-Tiefpassfilter, A-bewertet)

108 dB
(Line-Eingang bis Computer, Eingangspegelregler in Minimalstellung, 20-kHz-Tiefpassfilter, A-bewertet)

110 dB
(Computer bis Line-Ausgang, Regler LINE OUT in Maximalstellung, 20-kHz-Tiefpassfilter, A-bewertet)

Verzerrung (THD + N)

0,0013 %
(Mikrofoneingang bis Computer, 1 kHz Sinus, Eingangspegelregler auf Minimum -5 dBFS am Eingang, 20-kHz-Tiefpassfilter)

0,0011 %
(Line-Eingang bis Computer, 1 kHz Sinus, Eingangspegelregler auf Minimum -5 dBFS am Eingang, 20-kHz-Tiefpassfilter)

0,0012 %
(Computer bis Line-Ausgang, 1 kHz Sinus, LINE OUT-Regler in Maximalstellung, -4 dBFS am Eingang, 20-kHz-Tiefpassfilter)

Übersprechdämpfung

≥ 95 dB
(Mikrofon-/Line-Eingang bis Line-Ausgang, 1 kHz Sinus, Eingangspegelregler in Minimalstellung)

Systemanforderungen Computer

Aktualisierte Hinweise zur Kompatibilität mit verschiedenen Betriebssystemen finden Sie gegebenenfalls auf unserer Website (<https://tascam.de/downloads/US-2x2HR> beziehungsweise <https://tascam.de/downloads/US-4x4HR>).

Windows

Unterstützte Betriebssysteme

Windows 10, 32 Bit

Windows 10, 64 Bit

Windows 8.1, 32 Bit

Windows 8.1, 64 Bit

Windows 7*

Windows 7, 32 Bit, SP1 oder höher

Windows 7, 64 Bit, SP1 oder höher

- * Der Betrieb wurde mit der endgültigen Version von Windows 7 bestätigt.

Hardware-Anforderungen

Windows-Computer mit einem USB-Anschluss (2.0 oder höher)

Prozessor/Taktrate

2 GHz oder schnellerer Dual-Core-Prozessor (x86)

Arbeitsspeicher

2 GByte oder mehr

Wichtig

Das Gerät wurde mit handelsüblichen Computersystemen getestet, die die oben genannten Anforderungen erfüllen. Das ist jedoch keine Garantie dafür, dass es mit jedem Computer funktioniert. Auch Computer, die den technischen Spezifikationen nach identisch sind, können aufgrund individueller Konfigurationen und anderer technischer Umstände unterschiedliche Leistungsdaten aufweisen.

Mac

Unterstützte Betriebssysteme

macOS Catalina (10.15 oder höher)

macOS Mojave (10.14 oder höher)

macOS High Sierra (10.13 oder höher)

Hardware-Anforderungen

Mac mit einem USB-Anschluss (2.0 oder höher)

Prozessor/Taktrate

2 GHz oder schnellerer Dual-Core-Prozessor

Arbeitsspeicher

2 GByte oder mehr

iOS/iPadOS-Geräte

Der Betrieb wurde mit Apple-Geräten bestätigt, auf denen die folgenden Betriebssystem-Versionen ausgeführt werden.

iPadOS 13

iOS 13

iOS 12

iOS 11

Wichtig

Um ein iOS-Gerät anzuschließen, das über einen Lightning-Anschluss verfügt, benötigen Sie einen originalen Lightning-auf-USB-Kameraadapter von Apple (separat erhältlich).

Unterstützte Audiotreiber

Windows

ASIO 2.0, WDM, MIDI

Mac

Core Audio, Core MIDI

iOS/iPadOS-Geräte

Core Audio

Stromversorgung und sonstige Daten

Stromversorgung

bei Verwendung mit einem Computer

Stromversorgung über USB-Verbindung oder speziellen Wechselstromadapter (siehe unten)

bei Verwendung mit einem iOS-Gerät

Stromversorgung über speziellen Wechselstromadapter (siehe unten)

US-2x2HR:

TASCAM PS-P520E, DC 5 V

US-4x4HR:

TASCAM PS-P1220E, DC 12 V

Leistungsaufnahme

US-2x2HR: 1,75 W

US-4x4HR: 2,25 W

Abmessungen (B × H × T, einschließlich vorstehende Teile)

US-2x2HR:

186 mm × 65 mm × 160 mm

US-4x4HR:

296 mm × 65 mm × 160 mm

Gewicht

US-2x2HR: 1,1 kg

US-4x4HR: 1,6 kg

Zulässiger

Betriebstemperaturbereich

5–35 °C

- Abbildungen können teilweise vom tatsächlichen Erscheinungsbild des Produkts abweichen.
- Änderungen an Konstruktion und technischen Daten vorbehalten.
- Detaillierte technische Daten siehe Referenzhandbuch.

Introduzione

Grazie per aver acquistato il TASCAM US-2x2HR/US-4x4HR interfaccia audio USB/MIDI. Prima di collegare e utilizzare questa unità, si prega di leggere attentamente questo manuale per assicurarsi di capire come configurarlo e collegarlo correttamente, nonché come utilizzare le sue numerose funzioni utili e utili. Dopo aver terminato la lettura di questo manuale, si prega di conservarlo in un luogo sicuro per future consultazioni. È possibile scaricare questo manuale anche dal sito TEAC Global (<https://teac-global.com/>).

Prima di collegare l'unità a un computer, è necessario scaricare e installare un driver dedicato.

Nota sul manuale di riferimento

Questo manuale di istruzioni spiega ciascuna delle funzioni di questa unità. Si prega di consultare il manuale di riferimento per informazioni dettagliate su ciascuna funzione. È possibile scaricare il Manuale di riferimento dal sito TEAC Global (<https://teac-global.com/>).

Articoli inclusi

Questo prodotto include i seguenti articoli. Fare attenzione quando si apre la confezione per evitare di danneggiare gli articoli. Conservare i materiali di imballaggio e la scatola per il trasporto in futuro. Si prega di contattare il negozio dove è stato acquistato questo apparecchio se uno qualsiasi di questi articoli sono mancanti o sono stati danneggiati durante il trasporto.

- Unità principale.....x 1
- Alimentatore AC (PS-P1220E, incluso solo con US-4x4HR).....x 1
- Cavi USB (Tipo-A - Tipo-C).....x 1
- Guida di installazione del software DAW.....x 1
- Set di guide all'installazione del software DAW plug-in.....x 1
- Manuale di istruzioni (questo documento) compresi garanzia.....x 1

ATTENZIONE

Usare sempre l'alimentatore AC incluso (PS-P1220E, DC12 V) con US-4x4HR. Non utilizzare mai l'adattatore AC incluso con altri dispositivi. Ciò potrebbe causare danni, incendi o scosse elettriche.

NOTA

L'adattatore AC (PS-P1220E, DC12 V) incluso con US-4x4HR ha prese di uscita alternative. Per le istruzioni, vedere "Sostituzione della spina di uscita" in "4 - Preparativi" del manuale di riferimento.

IMPORTANTI NORME DI SICUREZZA

AVVERTENZA: PER PREVENIRE IL PERICOLO DI INCENDI O DI FOLGORAZIONE, NON ESPORRE QUESTO APPARATO ALLA PIOGGIA O ALL'UMIDITÀ.



Questo prodotto è conforme con la richiesta di direttive europee e gli altri regolamenti della commissione.

1. Leggere le seguenti istruzioni.
2. Conservare queste istruzioni.
3. Prestare attenzione agli avvertimenti.
4. Seguire tutte le istruzioni.
5. Non usare l'apparecchio vicino all'acqua.
6. Pulire solo con un panno asciutto.
7. Non bloccare le aperture per la ventilazione. Installare secondo le istruzioni del costruttore.
8. Non installare l'apparecchio vicino a fonti di calore come radiatori, regolatori di calore, stufe o altri apparecchi che producono calore (inclusi gli amplificatori).
9. Non eliminare la spina polarizzata di sicurezza o la spina di messa a terra. La spina polarizzata ha due lame, una più larga dell'altra. Una spina di messa a terra ha due lame e una terza punta di messa terra. La lama larga o la terza punta sono fornite per la vostra sicurezza. Se la spina fornita non è adatta al tipo di presa, consultate un elettricista per sostituire la presa obsoleta.
10. Non calpestare o stratonare il cordone di alimentazione, in modo particolare vicino alla spina e alla presa a cui è collegato

l'apparecchio e dal punto in cui esce dall'apparecchio.

11. Usare solamente attacchi/accessori specificati dal costruttore.
12. Usare solo carrello, supporto, treppiede, mensola o tavola specificata dal costruttore o venduto insieme all'apparecchio. Quando viene usato un carrello, prestare attenzione quando si sposta la combinazione carrello/apparato per evitare cadute da sopra.



13. Scollegare questo apparato durante temporali o quando non viene utilizzato per lunghi periodi di tempo.
14. Rivolgersi solo a personale qualificato. La riparazione è richiesta quando l'apparecchio è stato danneggiato in qualunque modo, come nel caso che il cordone dell'alimentazione o la spina siano stati danneggiati, l'apparecchio sia stato esposto a pioggia o umidità, non funzioni correttamente o sia stato lasciato cadere.

- Questo apparecchio porta corrente elettrica non operativa dalla presa di rete mentre il suo interruttore POWER o STANDBY/ON non è in posizione ON.
- La presa di rete è utilizzata come dispositivo di sconnessione, il dispositivo di sconnessione deve restare sempre operativo.
- Si deve usare cautela quando si usano gli auricolari o le cuffie con il prodotto, perché un eccesso di pressione sonora

(volume) negli auricolari o nelle cuffie può causare la perdita dell'udito.

- Se si verificano problemi con questo prodotto, contattare TEAC per una riparazione. Non utilizzare il prodotto fino a quando non è stato riparato.

AVVERTENZA

- Per evitare possibili danni all'udito, non ascoltare a volume elevato per lunghi periodi.



CAUTELA

- Non esporre questo apparecchio a gocciolamenti o schizzi.
- Non appoggiare alcun contenitore o vaso pieno d'acqua sopra l'apparecchio.
- Non installare questo apparecchio in spazi ristretti come una libreria o ambienti simili.
- Questo apparecchio dovrebbe essere collocato sufficientemente vicino alla presa AC in modo da poter facilmente afferrare la spina del cordone di alimentazione in qualsiasi momento.
- Se il prodotto utilizza batterie (incluso un pacco batterie o batterie installate), non dovrebbero essere esposte alla luce solare, fuoco o calore eccessivo.
- CAUTELA per i prodotti che utilizzano batterie al litio sostituibili: vi è pericolo di esplosione se la batteria viene sostituita con una di tipo scorretto. Sostituire solo con tipo uguale o equivalente.

Per gli utenti europei Smaltimento di apparecchiature elettriche ed elettroniche

- (a) Tutte le apparecchiature elettriche ed elettroniche devono essere smaltite separatamente dai rifiuti urbani mediante impianti di raccolta specifici designati dal governo o dalle autorità locali.
- (b) Lo smaltimento in modo corretto delle apparecchiature elettriche ed elettroniche contribuisce a risparmiare preziose risorse ed evitare potenziali effetti negativi sulla salute umana e l'ambiente.
- (c) Lo smaltimento non corretto di apparecchiature può avere gravi conseguenze sull'ambiente e sulla salute umana come risultato della presenza di sostanze pericolose nelle apparecchiature elettriche ed elettroniche.
- (d) Il simbolo barrato della pattumiera indica che le apparecchiature elettriche ed elettroniche devono essere raccolte e smaltite separatamente dai rifiuti domestici.
- (e) I sistemi di raccolta sono a disposizione degli utenti finali. Per informazioni più dettagliate sullo smaltimento delle vecchie apparecchiature elettriche ed elettroniche, contattare il comune, il servizio di smaltimento rifiuti o il negozio dove è stato acquistato l'apparecchio.



CAUTELA

- NON RIMUOVERE L'INVOLUCRO O LA SCATOLA ESTERNI PER ESPORRE L'ELETTRONICA. NESSUNA PARTE RIPARABILE ALL'INTERNO.
- IN CASO DI PROBLEMI CON QUESTO PRODOTTO, CONTATTARE IL NEGOZIO DOVE SI HA ACQUISTATO L'UNITÀ PER UN RIFERIMENTO ALLA RIPARAZIONE. NON UTILIZZARE IL PRODOTTO FINO A QUANDO NON È STATO RIPARATO.
- L'USO DI CONTROLLI O REGOLAZIONI O L'ESECUZIONE DI PROCEDURE DIVERSE DA QUELLE SPECIFICATE QUI POTREBBERO PROVOCARE UN'ESPOSIZIONE A RADIAZIONI PERICOLOSE.

La targhetta con il nome si trova sul fondo dell'unità come mostrato di seguito.

US-2x2HR

Lato anteriore



US-4x4HR

Lato anteriore



Convenzioni utilizzate in questo manuale

In questo manuale, vengono usate le seguenti convenzioni:

- Le informazioni visualizzate nella schermata display del computer sono scritte in questo modo: "OK"
- I riferimenti a "iOS" in questo documento includono anche "iPad OS".
- Se necessario, ulteriori informazioni sono fornite come suggerimenti, note e cautele.

SUGGERIMENTO

Questi sono consigli su come utilizzare l'unità.

NOTA

Queste forniscono spiegazioni aggiuntive e descrivono casi speciali.

ATTENZIONE

La mancata osservanza di queste istruzioni può causare lesioni, danni alle apparecchiature o la perdita di dati, per esempio.

CAUTELA

La mancata osservanza di queste istruzioni potrebbe provocare lesioni.

Precauzioni per il posizionamento e l'uso

- La gamma di temperature di funzionamento di questa unità è 5-35 °C.
- Non installare l'unità nei seguenti luoghi. In questo modo la qualità del suono potrebbe peggiorare o causare malfunzionamenti.
 - Luoghi con vibrazioni significative
 - Accanto a una finestra o in un'altra posizione esposta alla luce solare diretta
 - Nei pressi di caloriferi o altri luoghi estremamente caldi
 - Luoghi molto freddi
 - In luoghi molto umidi o scarsamente ventilati
 - Ambienti molto polverosi
- Per attivare la buona dissipazione di calore, non appoggiare nulla sulla parte superiore dell'unità.
- Non posizionare l'unità su di un amplificatore di potenza o altro dispositivo che genera calore.

Attenzione alla condensa

La condensa potrebbe verificarsi se l'unità viene spostata da un luogo freddo ad uno caldo, è utilizzata subito dopo che una stanza fredda è stata riscaldata o è comunque esposta ad un improvviso cambiamento di temperatura.

Per prevenire questo, o se questo accade, lasciare l'unità per una o due ore alla nuova temperatura ambiente prima dell'uso.

Pulizia dell'unità

Usare un panno morbido e asciutto per pulire l'unità.

Non pulire con panni chimici, diluenti, alcool o altri agenti chimici.

Ciò potrebbe danneggiare la superficie o causare scolorimento.

Uso del sito TEAC Global

È possibile scaricare gli aggiornamenti per questa unità dal sito TEAC Global:

<https://teac-global.com/>

Nella sezione TASCAM Download, selezionare la lingua desiderata per aprire la schermata la pagina di download per tale lingua.

Informazioni sul servizio di assistenza clienti TASCAM

I prodotti TASCAM sono supportati e garantiti solo nel loro paese/regione di acquisto.

Per ricevere assistenza dopo l'acquisto, nella pagina dell'elenco dei distributori TASCAM del sito TEAC Global (<https://teac-global.com/>), cercare l'azienda o il rappresentante locale per la regione in cui è stato acquistato il prodotto e contattare l'organizzazione.

Quando si effettuano richieste di informazioni, sono richiesti l'indirizzo (URL) del negozio o del negozio web in cui è stato acquistato e la data di acquisto.

Inoltre, potrebbe essere necessaria la scheda di garanzia e la prova di acquisto.

Nomi delle parti e funzioni

Pannello anteriore

US-2x2HR

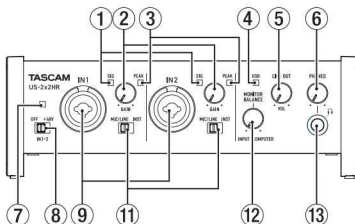

US-4x4HR

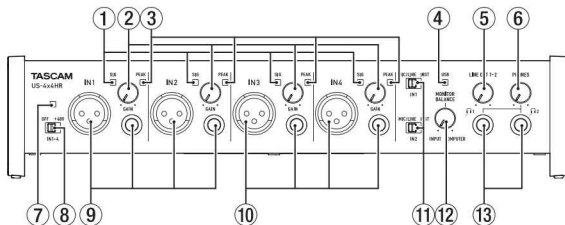

- 1 Indicatori SIG**
Si illuminano di verde quando vengono immessi segnali (di almeno -32 dBFS).
- 2 Manopole GAIN**
Utilizzare per regolare i livelli di ingresso delle prese di ingresso.
Regolare questi in modo che gli indicatori PEAK non si accendano in rosso.
- 3 Indicatori PEAK**
Si illuminano di rosso quando i segnali stanno per distorcere (-1 dBFS o superiore).
- 4 Indicatore USB**
Si illumina quando la connessione USB è in funzione.
- 5 Manopola LINE OUT**
Utilizzare per regolare il livello di uscita della presa LINE OUT (BILANCIATO) 1-2 (15) sul retro dell'unità.

⑥ Manopola PHONES

Usare la manopola PHONES per regolare il livello di uscita delle presa cuffie (delle prese 1 e 2 nell'US-4x4HR).

⚠ CAUTELA

Prima di collegare le cuffie, ridurre il volume con la manopola PHONES. In caso contrario, ad esempio, potrebbero verificarsi rumori improvvisi che potrebbero danneggiare l'udito.

⑦ Indicatore PHANTOM

L'indicatore si illumina quando l'interruttore di alimentazione phantom è impostato su "+48V".

NOTA

Quando si utilizza l'US-4x4HR con l'alimentazione dal bus USB, utilizzare un cavo da tipo C a tipo C disponibile in commercio per collegarlo a una porta USB di tipo C del computer. Se si verifica un problema con l'alimentatore, l'indicatore dell'alimentazione phantom lampeggerà. In questo caso, utilizzare l'adattatore AC incluso (PS-P1220E, DC12V).

⑧ Interruttore Phantom

Utilizzare questo interruttore per fornire alimentazione phantom +48 V alle prese IN1 e IN2 XLR (e IN3/IN4 sull'US-4x4HR).

⚠ CAUTELA

Impostare le manopole LINE OUT e PHONES sui loro valori minimi prima di modificare l'impostazione dell'alimentazione phantom. A seconda dei microfoni collegati, potrebbero verificarsi forti rumori improvvisi dall'unità di monitoraggio e questo potrebbe danneggiare l'apparecchiatura o danneggiare l'udito.

⑨ Prese IN1/IN2

Sull'US-2x2HR, queste sono prese combo XLR/TRS per l'ingresso analogico. Sull'US-4x4HR, si tratta di prese XLS e TRS standard separate per l'ingresso analogico.

Supportano anche l'ingresso ad alta impedenza, incluso l'ingresso diretto della chitarra.

Utilizzare gli interruttori MIC/LINE INST (11) per selezionare l'ingresso di linea bilanciata (MIC/LINE) o sbilanciato (INST) per le prese TRS.

Quando si collega direttamente una chitarra, un basso o un altro strumento, impostare l'interruttore MIC/LINE INST (11) su INST.

⑩ Prese IN3/IN4 (solo US-4x4HR)

Questi sono ingressi bilanciati microfonici XLR e di linea standard TRS.

ATTENZIONE

Sull'US-4x4HR, gli ingressi IN1/IN2 (9) e IN3/IN4 (10) hanno entrambi due prese (XLR e TRS). Non immettere segnali a entrambi gli ingressi allo stesso tempo. Se i segnali vengono inviati a entrambi, questi non vengono ricevuti correttamente.

11 Interruttori MIC/LINE INST

Impostare le prese IN1/IN2 in base alle sorgenti di ingresso.

Impostare "MIC/LINE" per il collegamento di strumenti elettronici, dispositivi audio, microfoni e apparecchiature simili.

Impostare "INST" quando si collega una chitarra, un basso o altre apparecchiature con alta impedenza di uscita.

12 Manopola MONITOR BALANCE

Usare per regolare il bilanciamento del monitor tra i segnali delle prese di ingresso di questa unità e i segnali di uscita dal computer.

13 Presa PHONES

Utilizzare questa presa stereo standard per collegare cuffie stereo. (Usare L e R sull'US-4x4HR.)

Queste trasmettono gli stessi segnali delle prese LINE OUT (BALANCED) 1-2.

Utilizzare un adattatore per collegare le cuffie con un minipresa.

Pannello posteriore

US-2x2HR

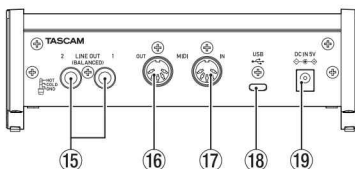

US-4x4HR

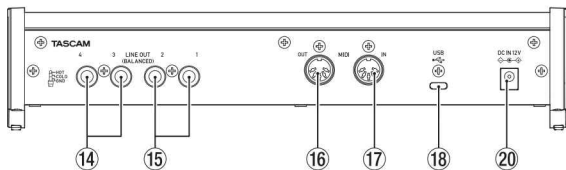

14 Prese LINE OUT (BALANCED) 3-4 (solo US-4x4HR)

Queste prese standard TRS sono uscite di linea analogiche.

15 Prese LINE OUT (BALANCED) 1-2

Queste prese standard TRS sono uscite di linea analogiche.

I segnali emessi dalle prese LINE OUT (BALANCED) 1-2 (prese 1-4 su US-4x4HR)

possono essere impostate nel Settings Panel.

Per dettagli su altre impostazioni, vedere “Schermata Settings Panel” in “5 - Utilizzo del pannello Impostazioni” del manuale di riferimento.

16 **Connettore MIDI OUT**

Questo DIN a 5 pin è un connettore di uscita MIDI standard.

Questo emette segnali MIDI.

17 **Connettore MIDI IN**

Questo DIN a 5 pin è un connettore di ingresso MIDI standard.

Usarlo per inviare segnali MIDI.

18 **Porta USB**

Questa è una porta USB di Tipo-C.

Utilizzare un cavo USB per collegare l'unità a un computer o un dispositivo iOS.

19 **Connettore DC IN 5V (solo US-2x2HR)**

Se collegato a un dispositivo iOS o altre apparecchiature che non possono alimentare questa unità, un adattatore AC dedicato (PS-P520E, DC5V, venduto separatamente) con alimentatore deve essere collegato al connettore DC IN 5V (vedere “Quando si usa un dispositivo iOS” a pagina 126).

20 **Connettore DC IN 12V (solo US-4x4HR)**

Nelle seguenti condizioni, collegare qui l'adattatore AC DC12V incluso (PS-P1220E, DC12V) (vedere “Utilizzo con un adattatore AC” a pagina 126).

- Quando la corrente di alimentazione del bus USB è insufficiente
- Quando è collegato a un dispositivo iOS o altre apparecchiature che non possono alimentare questa unità

Installazione del software dedicato

Per utilizzare questa unità a un computer, deve essere installato sul computer il software dedicato.

Il software dedicato potrebbe essere aggiornato in ogni momento. Scaricare l'ultimo software per il sistema operativo che si sta utilizzando dal sito TEAC Global (<https://teac-global.com/>).

- Su un computer Windows, questo installerà il driver di Windows e l'applicazione Settings Panel.
- L'installazione del software dedicato su un Mac installerà solo l'applicazione Mac Settings Panel. Verrà utilizzato il driver standard OS.
- Quando si utilizza questa unità con un dispositivo iOS, verrà utilizzato il driver standard del sistema operativo, quindi non c'è bisogno di installare alcun software dedicato.

ATTENZIONE

Prima di installare il software, chiudere le altre applicazioni.

Installazione del software dedicato per Windows

ATTENZIONE

- Completare l'installazione del software dedicato per Windows sul computer prima di collegare l'unità con il cavo USB.
- Se si è già collegato il cavo USB prima di installare il software dedicato per Windows e si avvia la procedura guidata al nuovo hardware, annullare e chiudere la procedura guidata e scollegare il cavo USB.

Procedura di installazione del software dedicato per Windows

1. Scaricare l'ultimo software Windows dedicato dal sito TEAC Global (<https://teac-global.com/>) e salvarlo nel computer da utilizzare con l'unità.
2. Decomprimere il software salvato (file zip) nel desktop del computer o in un'altra posizione.
3. Fare doppio clic su **"TASCAM_US-HR_Installer_x.xx.exe"** nella cartella che appare dopo la decompressione per avviare il software di installazione.

ATTENZIONE

Se si apre un file zip senza decomprimerlo e si fa doppio clic su **"TASCAM_US-HR_Installer_x.xx.exe"** nella cartella che si apre, l'installazione non verrà avviata. Fare clic con il pulsante destro nella schermata file zip e seleziona **"Estrai tutto"**, ad esempio, per decomprimerlo e quindi riprovare.

4. Quando appare un **"Avviso di protezione"** o **"Controllo account utente"**, fare clic sul pulsante **"Sì"**.
5. Leggere il contenuto del contratto di licenza, e selezionare **"I accept the agreement"** e si accettano i termini. Quindi, fare clic sul pulsante **"Next"**. (Fig.A)
6. Quindi, fare clic sul pulsante **"Install"**. (Fig.B)

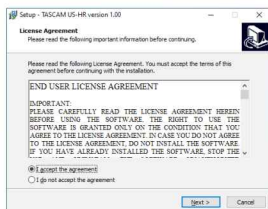

Fig.A

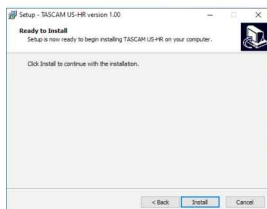

Fig.B

7. Quindi, fare clic sul pulsante **"Install"** per avviare l'installazione (solo per Windows 8.1/Windows 7). (Fig.C)

8. La seguente schermata viene visualizzata quando l'installazione è completata. (Fig.D)

Fare clic sul pulsante **"Finish"**.



Fig.C



Fig.D

L'installazione si chiuderà e verrà avviato il Settings Panel di Windows.

ATTENZIONE

La prima volta che si collega l'unità USB al computer dopo l'installazione del software, verrà eseguita l'installazione del driver della periferica. Potrebbe essere necessario un po' di tempo prima che l'unità venga riconosciuta perché Windows Update esegue la ricerca automaticamente. Se l'unità non viene ancora riconosciuta dopo un po', aprire la schermata di installazione del software dall'area di notifica in basso a destra dello schermo del computer e fare clic su "Ignora la ricerca su Windows Update" per interrompere la ricerca.

Installazione del software dedicato per Mac

NOTA

- Installare il software dedicato Mac sul computer prima di collegare l'unità ad esso con il cavo USB.
- A seconda delle impostazioni di Gatekeeper, durante l'installazione potrebbe essere visualizzato un messaggio di avviso. Per informazioni su Gatekeeper, vedere "Nota su Gatekeeper" in "3-Installazione" del manuale di riferimento.

Procedura di installazione del software dedicato per Mac

1. Scaricare il software dedicato per Mac più recente per il sistema operativo utilizzato dal sito TEAC Global Site (<https://teac-global.com/>) e salvarlo sul computer per essere utilizzato con l'unità.
2. Doppio click su **"US-HR_Installer_x.xx.dmg"**, che è il file immagine del disco salvato per Software dedicato per Mac e fare doppio clic su **"US-HR_Installer.pkg"** all'interno della cartella che si apre. (Fig.A)

NOTA

A seconda delle impostazioni del computer, il file zip scaricato potrebbe non essere stato decompresso automaticamente. In questo caso, decomprimere prima il file zip e quindi fare doppio clic sul file immagine del disco.

3. All'avvio del programma di installazione, fare clic su **"Continue"**. (Fig.B)



Fig.A

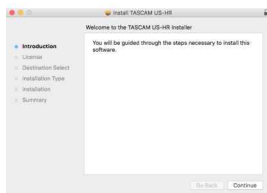

Fig.B

4. Quindi, selezionare la lingua desiderata e fare clic su **"Continue"**. (Fig.C)
5. Cliccare sul pulsante **"Read License"** e controllare il contenuto del contratto di licenza software. Se si accetta il contenuto della licenza, fare clic su **"Agree"**. (Fig.D)
Quindi, fare clic sul pulsante **"Next"**.

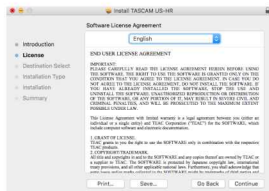

Fig.C

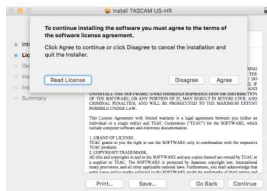

Fig.D

6. Quindi, fare clic sul pulsante **"Install"** per avviare l'installazione. (Fig.E)
7. La seguente schermata appare quando l'installazione è completa. (Fig.F)
Fare clic sul pulsante **"Close"**.

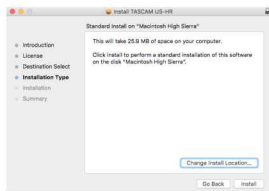

Fig.E

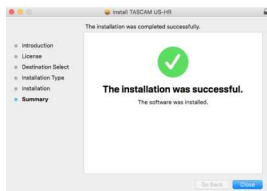

Fig.F

Collegamento dell'alimentazione

Quando si usa un computer (Windows/Mac)

Quando questa unità è collegata a un computer tramite un cavo USB incluso, funzionerà con l'alimentazione del bus USB, pertanto non è necessario collegare un dispositivo di alimentazione separato.

ATTENZIONE

Quando si utilizza l'US-4x4HR con l'alimentazione dal bus USB, utilizzare un cavo da tipo C a tipo C disponibile in commercio per collegarlo a una porta USB di tipo C del computer. Se si verifica un problema con l'alimentatore, l'indicatore dell'alimentazione phantom lampeggerà. In questo caso, utilizzare l'adattatore AC incluso (PS-P1220E, DC12 V).

NOTA

A seconda del computer, la porta USB potrebbe non essere in grado di fornire energia sufficiente per far funzionare l'unità. In questo caso, collegare e utilizzare un adattatore AC dedicato.

Quando si usa un dispositivo iOS

Quando questa unità è collegata a un dispositivo iOS, è necessario collegare un adattatore AC dedicato per fornire energia all'unità. Collegare l'adattatore AC dedicato prima di collegare il cavo USB.

Utilizzo con un adattatore AC

US-2x2HR

Collegare un adattatore AC (PS-P520E, DC5V, venduto separatamente) al connettore DC IN 5V.

Vedere "Utilizzo con un adattatore AC" in "4 - Preparativi" del manuale di riferimento per istruzioni sul collegamento dell'adattatore.

ATTENZIONE

Consigliamo vivamente di utilizzare un adattatore AC dedicato (PS-P520E, DC5V, venduto separatamente) con l'US-2x2HR. Quando si usa un altro dispositivo di alimentazione esterna, utilizzarne uno con le seguenti caratteristiche.

- Tensione di alimentazione: 5 V
- Corrente di alimentazione: 700 mA o più

Se si usa un dispositivo di alimentazione con caratteristiche diverse da quelle indicate sopra, potrebbero verificarsi malfunzionamenti, surriscaldamenti, incendi o altri problemi.

Se dovessero verificarsi problemi, smettere di usare l'unità e contattare il rivenditore presso cui è stata acquistata o un centro di assistenza TEAC per richiedere la riparazione.

US-4x4HR

Nelle seguenti condizioni, collegare l'adattatore AC DC12 V incluso (PS – P1220E, DC12 V) al connettore DC IN 12V.

- Quando la corrente di alimentazione del bus USB è insufficiente
- Quando è collegato a un dispositivo iOS o altre apparecchiature che non possono alimentare questa unità

Vedere "Utilizzo con un adattatore AC" in "4 - Preparativi" del manuale di riferimento per istruzioni sul collegamento dell'adattatore.

ATTENZIONE

Utilizzare sempre l'adattatore AC dedicato (PS-P1220E, DC12 V) fornito con l'unità. L'uso di un adattatore diverso potrebbe causare malfunzionamenti, surriscaldamento, incendio o altri problemi.

NOTA

L'adattatore AC dedicato incluso (PS-P1220E, DC12V) viene fornito con 2 tipi di prese di corrente. Collegare il tipo di spina che corrisponde alla presa di corrente che si sta utilizzando. Per le istruzioni, vedere "Sostituzione della spina di uscita" in "4 - Preparativi" del manuale di riferimento.

Collegamento di altri apparecchi

Questo è un esempio di connessioni con US-2x2HR.

Precauzioni prima di effettuare i collegamenti

- Leggere attentamente le istruzioni d'uso dei dispositivi da collegare e quindi collegarli correttamente.
- Prima di effettuare i collegamenti, spegnere l'unità e tutti i dispositivi da collegare (o metterli in standby).
- Collegare tutti i dispositivi e questa unità in modo che siano alimentati dalla stessa linea. Quando si usa una presa multipla o un dispositivo simile, assicurarsi di utilizzarne uno che ha elevata capacità di corrente (cavo di spessore), al fine di minimizzare le fluttuazioni della tensione di alimentazione.

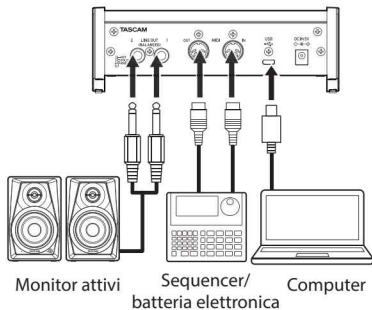
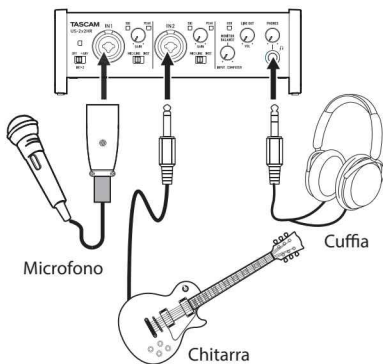

Esempio di connessione a un US-2x2HR

⚠ CAUTELA

Abbassare le manopole LINE OUT e PHONES prima di cambiare l'interruttore dell'alimentazione phantom tra +48 V e OFF. A seconda dei microfoni collegati, potrebbero verificarsi forti rumori improvvisi dall'unità di monitoraggio e questo potrebbe danneggiare l'apparecchiatura o danneggiare l'udito.

ATTENZIONE

- Prima di collegare microfoni a condensatore, spegnere questa unità e tutte le apparecchiature da collegare (standby).
- L'interruttore dell'alimentazione phantom modifica contemporaneamente l'impostazione di tutti i canali di ingresso (2 ingressi su US-2x2HR e 4 ingressi su US-4x4HR). Non impostare l'interruttore di alimentazione phantom su +48 V quando si collega un microfono che non richiede alimentazione phantom.
- Non collegare o scollegare i microfoni mentre l'interruttore dell'alimentazione phantom è impostato su +48 V. Ciò potrebbe causare un forte rumore e potrebbe danneggiare l'unità e le apparecchiature collegate.
- Impostare l'interruttore di alimentazione phantom a +48 V solo quando si utilizza un microfono a condensatore che richiede alimentazione phantom. L'impostazione dell'alimentazione phantom su +48 V quando è collegato un microfono dinamico o altra apparecchiatura che non lo richiede potrebbe danneggiare questa unità e l'apparecchiatura collegata.
- Quando si utilizzano microfoni a condensatore che richiedono l'alimentazione phantom e microfoni dinamici assieme, assicurarsi di utilizzare microfoni dinamici bilanciati. I microfoni dinamici sbilanciati non possono essere utilizzati quando l'alimentazione phantom è abilitata.
- Fornire l'alimentazione phantom ad alcuni microfoni a nastro li romperà. Se non si è sicuri, non fornire alimentazione phantom a un microfono a nastro.
- Se si collega questa unità a un computer portatile che è alimentato a batteria e si imposta l'interruttore di alimentazione phantom a +48 V, la carica della batteria del computer si esaurirà più rapidamente.

Collegamento con dispositivi iOS

Per connettersi con un dispositivo iOS dotato di connettore Lightning, utilizzare un adattatore per fotocamera da Lightning a USB * e il cavo USB in dotazione con questo prodotto.

Per connettersi a un dispositivo iOS dotato di connettore USB di tipo C, utilizzare un cavo da tipo C a tipo C disponibile in commercio.

* È necessario procurarsi un adattatore da fotocamera Apple Lightning a USB originale separatamente.

NOTA

Una volta connesso, questa unità non fornirà energia al dispositivo iOS.

Impostazioni varie

NOTA

Per consentire al computer di gestire i segnali audio digitali senza problemi, è necessario ridurre al minimo gli altri carichi sul computer.

Si consiglia di chiudere le applicazioni non necessarie prima dell'uso.

Apertura del Settings Panel

Aprire la schermata del Settings Panel nel modo seguente.

Windows

- Dal menu Start selezionare *"US_HR SettingsPanel"* sotto *"TASCAM"*.

Mac

- Nel Launchpad, cliccare su *"US-HR_SettingsPanel"*.
- Utilizzando il Finder, apri la cartella Applicazioni e fai doppio clic su *"US-HR_SettingsPanel"* per aprire il Settings Panel.

Uso del Settings Panel



① Pulsanti IN 1-2

Imposta il segnale di monitoraggio per le prese IN1-IN2 su *"Mono"* o *"Stereo"*.

② Pulsanti IN 3-4 (solo US-4x4HR)

Imposta il segnale di monitoraggio per le prese IN3-IN4 su *"Mono"* o *"Stereo"*.

③ Interruttori Audio Input ON

Attiva/disattiva l'ingresso separatamente per ogni canale.

④ LINE OUT 1-2

Selezionare i segnali in uscita dalle prese LINE OUT (BILANCIATE) 1-2 e PHONES dell'unità (1 e 2 sull'US-4x4HR).

⑤ LINE OUT 3-4 (US-4x4HR only)

Selezionare i segnali in uscita dalle prese LINE OUT (BILANCIATE) 3-4 dell'unità.

Per dettagli su altre impostazioni, vedere "Panoramica del Settings Panel" in "5 - Utilizzo del Settings Panel" del manuale di riferimento.

Regolare il suono in ingresso

L'audio analogico in ingresso a questo dispositivo da microfoni, chitarre, tastiere e altri dispositivi audio può essere convertito in segnali digitali e trasmesso al computer via USB.

È possibile usare le funzioni di questa unità per regolare i segnali digitali che vengono inviati al computer. Inoltre, con l'aggiunta di altoparlanti (attraverso un amplificatore, se non sono attivi) o di cuffie a questa unità, è possibile monitorare i segnali audio che vengono immessi a questa unità e in uscita dal computer. Utilizzare i vari controlli sulla parte anteriore dell'unità come necessario durante l'ascolto del suono in ingresso.

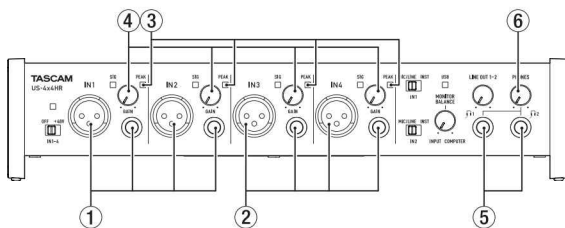

Esempio utilizzando un US-4x4HR

Utilizzare le manopole GAIN (4) per regolare i livelli di ingresso analogico delle prese IN1/IN2 (1) e le prese IN3/IN4 (2), solo US-4x4HR) in modo che gli indicatori PEAK sopra e a destra delle manopole non si accendano (3) sopra e a destra delle manopole non si accendano.

Per ascoltare il segnale di monitoraggio tramite le cuffie, collegare le cuffie a una presa PHONES (5) e regolare la manopola PHONES (6).

NOTA

Se non si riesce a sentire il suono in ingresso attraverso le cuffie o le prese LINE OUT (BALANCED) 1-2, controllare le impostazioni della manopola MONITOR BALANCE sulla parte anteriore dell'unità e la voce "IO Settings" nella schermata "Settings Panel".

Risoluzione dei problemi

Leggere questo capitolo se non si è in grado di utilizzare correttamente l'unità anche dopo averla installata seguendo le procedure in questo manuale.

Se non si è ancora in grado di risolvere i problemi, contattare l'assistenza clienti TASCAM (vedere la fine di questo manuale) con le seguenti informazioni sull'ambiente operativo e dettagli sul problema.

Ambiente operativo

- Produttore del computer:
- Modello:
- Processore:
- Memoria (RAM):
- Sistema operativo:
- Applicazioni usate:
- Software antivirus:
- Wireless LAN:

Se queste misure non risolvono il problema, contattare il rivenditore presso il quale è stata acquistata questa unità o un centro di assistenza TEAC.

Vedere la fine di questo documento per informazioni di contatto.

Non si riesce a installare il software dedicato

1. Controllare il sistema operativo

Il sistema operativo in uso potrebbe non essere compatibile con il software che si sta tentando di installare. Controllare di nuovo il sistema operativo compatibile del software che si sta tentando di installare.

2. Arrestare il software in esecuzione in background

Gli antivirus e altri software eseguiti in background possono impedire l'installazione. Chiudere il software che viene eseguito in background e riprovare l'installazione.

L'unità è collegata, ma il computer non la riconosce

1. Installare il software dedicato.

- Se non è stato fatto, installare il software dedicato (vedere "Installazione del software dedicato" a pagina 122).

2. Cambiare la porta USB.

- Questa unità non può essere utilizzata con USB 1.1. Utilizzare una porta USB 2.0 o USB 3.0.
- Non utilizzare un hub USB con questa unità. Collegare sempre direttamente a una porta USB del computer.
- Se i metodi di cui sopra non risolvono il problema, collegare l'unità su una porta USB differente.

Non si sente alcun suono anche quando l'audio viene riprodotto sul computer

Verificare che la manopola MONITOR BALANCE dell'unità non sia tutta a sinistra (verso INPUT). Se questo è il caso, ruotare la manopola MONITOR BALANCE a destra (verso COMPUTER).

Inoltre, verificare lo stato del collegamento dell'unità con il computer. Infine, se si effettuano le seguenti impostazioni, il suono sarà prodotto attraverso l'unità, ma nessun suono verrà emesso dagli altoparlanti del computer o dalla presa cuffia.

Windows

- Vedere la sezione "Windows" di "6 - Guida alle applicazioni" nel manuale di riferimento ed effettuare le impostazioni in base al tipo di OS.

Mac

1. Chiudere tutte le applicazioni e aprire "*Preferenze di Sistema ...*" dal menu Apple.
2. Aprire "*Audio*".
3. Nella scheda Uscita, selezionare "*US-2x2HR*" o "*US-4x4HR*".

Dopo aver completato l'impostazione, riavviare il computer e controllare il suono in riproduzione.

A seconda dell'applicazione in uso, potrebbe essere necessario effettuare ulteriori impostazioni del dispositivo.

In particolare, il software DAW opera utilizzando i motori audio con le impostazioni che sono diverse dalle impostazioni del sistema operativo, quindi è necessario verificare le impostazioni del driver DAW dopo aver installato il software per questa unità.

Si prega di consultare i manuali per le applicazioni che si utilizzano per una procedura di impostazione dettagliata.

Il suono si interrompe o è disturbato

L'elaborazione dell'audio del computer si interrompe o è disturbata.

Ecco alcuni metodi per ridurre il carico sul computer.

1. Una LAN wireless e software in background, compreso il software antivirus, pesano sulle prestazioni globali del computer e possono causare interruzioni sul suono e altri rumori.
Arrestare la trasmissione wireless LAN, il software antivirus e altri software in esecuzione in background quando si usa questa unità.
2. Impostare le dimensioni del buffer (latenza) dell'applicazione audio che si sta utilizzando o nel Settings Panel (solo Windows) di questa unità su un valore più alto.

NOTA

Consultare il produttore dell'applicazione audio che si sta utilizzando per ridurre il carico sul computer.

3. Modificare le impostazioni del computer in modo che siano ottimali per l'elaborazione audio.

Utilizzo con Windows

- Opzioni di esecuzione

- ① Aprire "**Sistema**" utilizzando il metodo appropriato per il sistema operativo in uso (Windows 10/Windows 8.1/Windows 7).
 - In Windows 10, aprire il "**Pannello di controllo**". Quindi, fare clic su "**Sistema**".
 - In Windows 8.1, fare clic sulla schermata Start normale (schermata dell'interfaccia utente Metro) e quindi fare clic su "**Tutte le applicazioni**". Quindi, fare clic su "Computer" e selezionare "**Proprietà**".
 - In Windows 7, fare clic destro su "**Computer**" dal pulsante Start di Windows e selezionare "**Proprietà**".
- ② Fare clic su "**Impostazioni di sistema avanzate**".
- ③ Fare clic su "**Impostazioni**" nella sezione "**Prestazioni**" del tab "**Avanzate**" della finestra "**Proprietà di sistema**".
- ④ Nella scheda "**Effetti visivi**" della finestra "**Opzioni prestazioni**", selezionare "**Regola per le migliori prestazioni**".

Utilizzo con Mac

- ① Aprire "Preferenze di Sistema ..." dal menu Apple e selezionare "Risparmio energetico".
- ② Impostare "**sleep del computer**" su "**Mai**".
- ③ Impostare "**disattiva schermo**" su "**Mai**".

NOTA

A seconda della versione macOS e modello di computer Mac, questa impostazione potrebbe non essere disponibile.

4. Connettere a un'altra porta USB.

Poiché l'unità potrebbe non funzionare correttamente con alcune porte USB, provare a collegare a una porta USB diversa nel computer.

NOTA

- Riprovare dopo aver scollegato altri dispositivi USB (il mouse e la tastiera possono essere lasciati collegati).
- Non utilizzare un hub USB. Collegare sempre l'unità direttamente a una porta USB (incorporata) del computer.

Supporto per software in bundle, incluso il software DAW

TASCAM non fornisce supporto per l'utente finale per il software DAW in dotazione. Si prega di controllare il menu Aiuto del software installato per trovare dove è disponibile questo supporto.

Specifiche

Generale

Frequenze di campionamento

44,1, 48, 88,2, 96, 176,4, 192 kHz

Profondità di bit di quantizzazione

24 bit

Ingressi analogici

Ingressi Mic (bilanciati)

US-2x2HR: IN1/IN2

US-4x4HR: IN1/IN2, IN3/IN4

Connettori:

XLR-3-31 equivalente
(1: GND, 2: HOT, 3: COLD)

Livello di ingresso massimo:

+9 dBu (2,183 Vrms)

Guadagno: 56 dB

Impedenza di ingresso: 2,2 k Ω

Ingressi strumento (sbilanciati)

US-2x2HR: IN1/IN2

US-4x4HR: IN1/IN2

(MIC/LINE INST interruttore impostato su INST)

Connettori:

6,3 mm (1/4") prese standard TS
(Tip: HOT, Sleeve: GND)

Livello di ingresso massimo:

+10 dBV (3,162 Vrms)

Guadagno: 56 dB

Impedenza di ingresso: 1 M Ω o più

Ingressi di linea (bilanciati)

US-2x2HR: IN1/IN2

US-4x4HR: IN1/IN2, IN3/IN4

(MIC/LINE INST interruttore impostato su MIC/LINE)

Connettori:

6,3 mm (1/4") standard TRS stereo
(Tip: HOT, Ring: COLD, Sleeve: GND)

Livello di ingresso massimo:

+20 dBu (7,746 Vrms)

Guadagno: 56 dB

Impedenza di ingresso: 10 k Ω

Uscite analogiche

Uscite di linea (bilanciate)

US-2x2HR: LINE OUT (BALANCED) 1-2

US-4x4HR: LINE OUT (BALANCED) 1-2
LINE OUT (BALANCED) 3-4

Connettori:

6,3 mm (1/4") standard TRS stereo
(Tip: HOT, Ring: COLD, Sleeve: GND)

Massimo livello di uscita:

+20 dBu (7,75 Vrms)

Livello di uscita nominale:

+4 dBu (1,273 Vrms)

Impedenza di uscita: 210 Ω

Uscita cuffie (PHONES)

Connettore:

6,3 mm (1/4") standard stereo

Uscita massima

US-2x2HR: 18 mW + 18 mW o più

US-4x4HR: 45 mW + 45 mW o più

(THD+N 0,1% o meno, su un carico di 32 Ω)

Controlli di ingresso/uscita

Connettore MIDI IN

Connettore: 5 pin DIN
Formato: standard MIDI

Connettore MIDI OUT

Connettore: 5 pin DIN
Formato: standard MIDI

USB

Connettore: 4 pin USB Tipo-C
Velocità di trasferimento:
USB 2.0 High Speed (480 Mbps)

Prestazioni audio

Mic amp EIN (Equivalent Input Noise)

-128 dBu o meno

Risposta in frequenza

MIC/LINE IN

A 44,1/48 kHz, 20 Hz - 20 kHz:
+0 dB/-0,4 dB (JEITA)
A 88,2/96 kHz, 20 Hz - 40 kHz:
+0 dB/-0,4 dB (JEITA)

LINE OUT

A 44,1/48 kHz, 20 Hz - 20 kHz:
+0,2 dB/-0,1 dB (JEITA)
A 88,2/96 kHz, 20 Hz - 40 kHz:
+0,2 dB/-0,4 dB (JEITA)

Rapporto S/N

110 dB
(MIC IN, manopola GAIN sul minimo,
20 kHz SPCL LPF+pesato-A)
108 dB
(LINE IN, manopola GAIN sul minimo,
20 kHz SPCL LPF+pesato-A)
110 dB
(LINE OUT, manopola LINE OUT sul
massimo, 20 kHz SPCL LPF+pesato-A)

THD + N

0,0013%
(MIC IN, onda sinusoidale a 1 kHz, -5
dBFS ingresso, manopola GAIN sul
minimo, 20 kHz SPCL LPF)
0,0011%
(LINE IN, onda sinusoidale a 1 kHz,
-5 dBFS ingresso, manopola GAIN
sul minimo, 20 kHz SPCL LPF)
0,0012%
(LINE OUT, onda sinusoidale a 1 kHz,
-4 dBFS ingresso, manopola LINE
OUT sul massimo, 20 kHz SPCL LPF)

Diafonia

95 dB o più (MIC/LINE IN → LINE OUT,
onda sinusoidale 1kHz, manopola
GAIN su minimo)

Requisiti del computer

Controllare il sito TEAC Global (<https://teac-global.com/>) per le informazioni più recenti sui sistemi operativi supportati.

Windows

Sistemi operativi supportati

Windows 10 32 bit
Windows 10 64 bit
Windows 8.1 32 bit
Windows 8.1 64 bit
Windows 7*
Windows 7 a 32 bit SP1 o versioni
successive
Windows 7 64 bit SP1 o successivo
* Operation has been confirmed with
the final version of Windows 7.

Requisiti hardware del computer

Computer Windows con porta USB
2,0 (o più)

Velocità CPU/processore

2 GHz o processore più veloce dual core (x86)

Memoria

2 GB o più

ATTENZIONE

Il funzionamento di questa unità è stata testata utilizzando computer standard che soddisfano i requisiti di cui sopra.

Questo non garantisce il funzionamento con tutti i computer che soddisfano i requisiti di cui sopra. Anche i computer che soddisfano gli stessi requisiti di sistema potrebbero avere capacità di elaborazione che si differenziano in base alle loro impostazioni e altre condizioni operative.

Mac

Sistemi operativi supportati

macOS Catalina (10,15 o successivo)
macOS Mojave (10,14 o successivo)
macOS High Sierra (10,13 o successivo)

Requisiti hardware del computer

Mac con porta USB 2.0 (o più)

Velocità CPU/processore

2 GHz o processore più veloce dual core

Memoria

2 GB o più

Dispositivo iOS

L'operatività è stata verificata con i dispositivi Apple con le seguenti versioni di iOS.

iPadOS13

iOS13

iOS12

iOS11

ATTENZIONE

Per collegare un dispositivo iOS dotato di un connettore Lightning, è necessario un adattatore da Apple Lightning a USB originale (venduto separatamente).

Driver audio supportati

Windows

ASIO2.0, WDM, MIDI

Mac

Core Audio, Core MIDI

Dispositivo iOS

Core Audio

Altro

Alimentazione

Uso con computer

Alimentazione bus USB o collegato all'adattatore AC dedicato di seguito

Uso con dispositivo iOS

Collegato all'adattatore AC dedicato di seguito

US-2x2HR: TASCAM PS-P520E,
DC 5 V

US-4x4HR: TASCAM PS-P1220E, DC
12 V

Consumo

US-2x2HR: 1,75 W

US-4x4HR: 2,25 W

Dimensioni esterne

US-2x2HR: 186 × 65 × 160 mm

US-4x4HR: 296 × 65 × 160 mm

(L x A x P, incluse le sporgenze)

Peso

US-2x2HR: 1,1 kg

US-4x4HR: 1,6 kg

Temperatura di esercizio

5–35 °C

- Le illustrazioni in questo manuale potrebbero differire in parte dal prodotto reale.
- Le specifiche e l'aspetto esterno possono essere modificati senza preavviso per migliorare il prodotto.
- Le specifiche dettagliate sono disponibili nel manuale di riferimento.

取扱説明書

はじめに

このたびは、TASCAM USB Audio/MIDI Interface US-2x2HR / US-4x4HRをお買い上げいただきまして、誠にありがとうございます。

ご使用になる前に、この取扱説明書をよくお読みになり、正しい取り扱い方法をご理解いただいた上で、未永くご愛用くださいますようお願い申し上げます。お読みになった後は、いつでも見られる所に保管してください。また取扱説明書は、TASCAMのウェブサイト (<https://tascam.jp/jp/>) からダウンロードすることができます。

本機をパソコンに接続する前に、専用ソフトウェアをダウンロードし、パソコンにインストールしておく必要があります。

リファレンスマニュアルについて

取扱説明書（本書）では、本機の各機能について解説しています。各機能の詳細については、リファレンスマニュアルをご覧ください。

リファレンスマニュアルは、TASCAMのウェブサイト (<https://tascam.jp/jp/>) からダウンロードすることができます。

本製品の構成

本製品の構成は、以下の通りです。

開梱は本体に損傷を与えないよう慎重に行ってください。梱包箱と梱包材は、後日輸送するときのために保管しておいてください。

付属品が不足している場合や輸送中の損傷が見られる場合は、お買い上げの販売店にお問い合わせください。

- 本体 x1
- ACアダプター（PS-P1220E、US-4x4HRのみ付属） x1
- USBケーブル（Type-A - Type-C） x1
- DAWソフトウェアインストールガイド一式 x1
- DAWプラグインソフトウェアインストールガイド一式 x1
- 取扱説明書（本書、保証書付き） x1

注意







US-4x4HRをご使用の際は必ず、付属の専用ACアダプター（PS-P1220E、DC12V）をご使用ください。また、付属のACアダプターを他の機器に使用しないでください。故障、火災、感電の原因となります。









メモ

US-4x4HRに付属する専用ACアダプター（PS-P1220E、DC12V）には、交換用のコンセントプラグが付属しています。交換方法については、リファレンスマニュアル「第4章 準備」の「コンセントプラグの交換方法」をご参照ください。

安全にお使いいただくために

製品を安全に正しくお使いいただき、あなたや他の人々への危害や財産への損害を未然に防止するために、以下の注意事項をよくお読みください。

	警告	以下の内容を無視して誤った取り扱いをすると、人が死亡または重傷を負う可能性が想定される内容を示しています。
 ACアダプターの電源プラグをコンセントから抜く		万一、異常が起きたら 煙が出たり、変なおいや音がするときは 機器の内部に異物や水などが入ったときは この機器を落としたり、カバーを破損したときは すぐに機器本体の電源を切り、必ずACアダプターの電源プラグをコンセントから抜いてください。異常状態のまま使用すると、火災・感電の原因となります。 お買い上げの販売店またはティアック修理センター（巻末に記載）に修理をご依頼ください。
 指示		ACアダプターの電源プラグにほこりをためない ACアダプターの電源プラグとコンセントの間にゴミやほこりが付着すると、火災・感電の原因となります。 定期的（年1回くらい）にACアダプターの電源プラグを抜いて、乾いた布でゴミやほこりを取り除いてください。
 禁止		ACアダプターのコードを傷つけない ACアダプターのコードの上に重い物をせたり、コードを壁や棚との間に挟み込んだり、本機の下敷きしない ACアダプターのコードを加工したり、無理に曲げたり、ねじったり、引っ張ったり、熱器具に近づけて加熱したりしない コードが傷んだまま使用すると火災・感電の原因となります。 万一、ACアダプターのコードが破損したら（芯線の露出、断線など）、お買い上げの販売店またはティアック修理センター（巻末に記載）をご依頼ください。 付属のACアダプターや電源コードを他の機器に使用しない 故障、火災、感電の原因となります。
 禁止		交流100ボルト以外の電圧で使用しない この機器を使用できるのは日本国内のみです。表示された電源電圧（交流100ボルト）以外の電圧で使用しないでください。また、船舶などの直流（DC）電源には接続しないでください。火災・感電の原因となります。 この機器の隙間などから内部に金属類や燃えやすい物などを差し込む、または落とさない 火災・感電の原因となります。
 禁止		機器の上に花瓶や水などが入った容器を置かない 内部に水が入ると火災・感電の原因となります。
 分解禁止		この機器のカバーは絶対に外さない カバーを外す、または改造すると、火災・感電の原因となります。 内部の点検・修理は、お買い上げの販売店またはティアック修理センター（巻末に記載）にご依頼ください。 この機器を改造しない 火災・感電の原因となります。

	警告	以下の内容を無視して誤った取り扱いをすると、人が死亡または重傷を負う可能性が想定される内容を示しています。
 注意	イヤホンやヘッドホンからの過度の音圧は、聴覚障害の原因となります。聴覚障害の可能性を防ぐために、長時間、高音量で聴かないでください。	
	注意	以下の内容を無視して誤った取り扱いをすると、人が傷害を負う可能性が想定される内容および物的損害のみの発生が想定される内容を示しています。
 ACアダプターの電源プラグをコンセントから抜く	<p>移動させる場合は、電源をオフにし、必ずACアダプターの電源プラグをコンセントから抜き、外部の接続コードを外す コードが傷つき、火災・感電の原因や、引っ掛けてけがの原因になることがあります。</p> <p>旅行などで長期間この機器を使用しないときやお手入れの際は、安全のため必ずACアダプターの電源プラグをコンセントから抜く 通電状態の放置やお手入れは、漏電や感電の原因となることがあります。</p>	
 指示	<p>オーディオ機器を接続する場合は、各々の機器の取扱説明書をよく読み、電源を切り、説明にしたがって接続する また、接続は指定のコードを使用する</p> <p>電源を入れる前には、音量を最小にする 突然大きな音が出て、聴覚障害などの原因となることがあります。</p> <p>この機器はコンセントの近くに設置し、ACアダプターの電源プラグは簡単に手が届くようにする 異常が起きた場合は、すぐにACアダプターの電源プラグをコンセントから抜いて、完全に電源が切れるようにしてください。</p> <p>この機器には、付属の専用ACアダプターや電源コードを使用する それ以外の物を使用すると、故障、火災、感電の原因となります。</p>	
 禁止	<p>ぐらついた台の上や傾いた所など不安定な場所に置かない 湿気やほこりの多い場所に置かない。風呂、シャワー室では使用しない 調理台や加湿器のそばなど油煙や湯気が当たる場所に置かない 火災・感電やけがの原因となることがあります。</p> <p>ACアダプターの電源プラグを抜くときは、ACアダプターの電源コードを引っ張らない コードが傷つき、火災・感電の原因となることがあります。 必ずプラグを持って抜いてください。</p>	
 禁止	<p>濡れた手でACアダプターの電源プラグを抜き差ししない 感電の原因となることがあります。</p>	
 注意	<p>5年に1度は、機器内部の掃除を販売店またはティアック修理センター（巻末に記載）にご相談ください。 内部にほこりがたまったら、長い間掃除をしないと火災や故障の原因となることがあります。 特に、湿気の多くなる梅雨期の前に行うと、より効果的です。なお、掃除費用については、ご相談ください。</p>	

この装置は、クラスB技術情報装置です。この装置は家庭環境で使用することを目的としていますが、この装置がラジオやテレビジョン受信機に近接して使用されると、受信障害を引き起こすことがあります。取扱説明書にしたがって正しく取り扱いをしてください。(VCCI-B)

本書の表記

本書では、以下のような表記を使います。

- パソコンのディスプレイ上に表示される文字を「OK」のように表記します。
- 本書の「iOS」の表記には、「iOS」および「iPadOS」を含んで表記しています。
- 必要に応じて追加情報などを、「ヒント」、「メモ」、「注意」として記載します。

ヒント

本機をこのように使うことができる、といったヒントを記載します。

メモ

補足説明、特殊なケースの説明などをします。

注意

指示を守らないと、機器が壊れたり、データが失われたりする可能性がある場合に記載します。

⚠注意

指示を守らないと、人がけがをする可能性がある場合に記載します。

設置上の注意

- 本機の動作保証温度は、摂氏5度～35度です。
- 次のような場所に設置しないでください。音質悪化の原因、または故障の原因となります。
 - 振動の多い場所
 - 窓際などの直射日光が当たる場所
 - 暖房器具のそばなど極端に温度が高い場所
 - 極端に温度が低い場所
 - 湿気の多い場所や風通しが悪い場所
 - ほこりの多い場所
- 放熱をよくするために、本機の上には物を置かないでください。
- パワーアンプなど熱を発生する機器の上に本機を置かないでください。

結露について

本機を寒い場所から暖かい場所へ移動したときや、寒い部屋を暖めた直後など、気温が急激に変化すると結露を生じることがあります。

結露したときは、約1～2時間放置してから電源を入れてお使いください。

製品のお手入れ

製品の汚れは、柔らかい乾いた布で拭いてください。化学ぞうきん、ベンジン、シンナー、アルコールなどで拭かないでください。表面を傷める、または色落ちさせる原因となります。

ユーザー登録について

TASCAMのウェブサイトにて、オンラインでのユーザー登録をお願い致します。

<https://tascam.jp/login>

アフターサービス

- この製品には、保証書が添付（巻末に記載）されています。大切に保管してください。万が一販売店の捺印やご購入日の記載がない場合は、無料修理保証の対象外になりますので、ご購入時のレシートなどご購入店・ご購入日が確認できる物を一緒に保管してください。
- 保証期間は、お買い上げ日より1年です。保証期間中は、記載内容によりティアック修理センター（巻末に記載）が無償修理致します。その他の詳細については、保証書をご参照ください。
- 保証期間経過後、または保証書を提示されない場合の修理などについては、お買い上げの販売店またはティアック修理センター（巻末に記載）にご相談ください。修理によって機能を維持できる場合は、お客様のご要望により有料修理致します。
- 万一、故障が発生した場合は使用を中止し、必ず電源プラグをコンセントから抜いて、お買い上げの販売店またはティアック修理センター（巻末に記載）までご連絡ください。修理を依頼される場合は、次の内容をお知らせください。

なお、本機の故障、もしくは不具合により発生した付随的損害（録音内容などの補償）の責については、ご容赦ください。

本機を使ったシステム内の記録メディアなどの記憶内容を消失した場合の修復に関しては、補償を含めて当社は責任を負いかねます。

- 型名、型番（US-2x2HR / US-4x4HR）
- 製造番号（Serial No.）
- 故障の症状（できるだけ詳しく）
- お買い上げ年月日
- お買い上げ販売店名
- お問い合わせ先については、巻末をご参照ください。
- 当社は、この製品の補修用性能部分（製品の機能を維持するために必要な部品）を製造打ち切り後、8年間保有しています。
- 本機を廃棄する場合に必要な収集費などの費用は、お客様のご負担になります。

各部の名称

フロントパネル

US-2x2HR

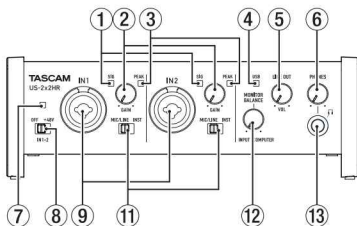

US-4x4HR

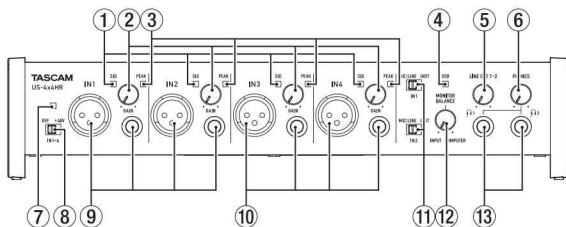

① SIGインジケータ

信号が入力されているとき（-32dBFS以上）に緑色に点灯します。

② GAINつまみ

入力端子からの入力レベルを調節します。

PEAKインジケータが点灯しないように調節してください。

③ PEAKインジケータ

入力信号が歪む直前（-1dBFS以上）から赤く点灯します。

④ USBインジケータ

USB接続が有効なときに点灯します。

⑤ LINE OUTつまみ

リアパネルのLINE OUT (BALANCED) 1-2 端子 (15) の出力レベルを調節します。

⑥ PHONESつまみ

PHONES端子 (US-4x4HRは IN1 端子および IN2 端子) の出力レベルを調節します。

△注意

ヘッドホンを接続する前には、PHONESつまみで音量を最小にしてください。突然大きな音が出て、聴覚障害などの原因となることがあります。

⑦ ファントム電源インジケータ

ファントム電源スイッチが「+48V」のときにインジケータが点灯します。

注意

US-4x4HRをUSBバスパワーで動作させるときは、市販のType-C - Type-Cケーブルで、パソコンのUSB Type-C端子に接続します。電源供給に問題がある場合はファントム電源インジケータが点滅しますので、付属の専用ACアダプター (PS-P1220E、DC12V) をご使用ください。

⑧ ファントム電源スイッチ

IN1 / IN2端子およびIN3 / IN4端子 (US-4x4HRのみ) のXLR端子に+48Vのファントム電源を供給するためのスイッチです。

△注意

LINE OUTつまみとPHONESつまみを下げた状態でファントム電源スイッチの+48V / OFF切り換えを行ってください。マイクによっては大きなノイズを発生し、モニター機器から突然大きな音が出て、機器の破損や聴覚障害の原因になる可能性があります。

⑨ IN1 / IN2端子

US-2x2HRは、XLR / TRSコンボジャックタイプのアナログ入力端子です。

US-4x4HRは、XLRジャックおよびTRS標準ジャックのアナログ入力端子です。

ハイインピーダンス入力 (ギターなどの直接入力) にも対応しています。

TRSジャックは、MIC/LINE INSTスイッチ (⑪) により、バランスライン入力 (MIC/LINE時) とアンバランス入力 (INST時) の切り換えが可能です。

ギターやベースなどの楽器を直接接続する場合は、MIC/LINE INSTスイッチ (⑪) を「INST」にします。

⑩ IN3 / IN4端子 (US-4x4HRのみ)

XLRバランスタイプのアナログマイク入力とTRS標準ジャック対応のバランスライン入力端子です。

注意

US-4x4HRにはIN1 / IN2端子 (⑨) およびIN3 / IN4端子 (⑩) のそれぞれに、2つの入力端子 (XLRとTRS) があります。同じインプットのXLR端子とTRS端子には、同時に信号を入力しないでください。同時に信号を入力すると、信号が正しく入力されません。

⑪ MIC/LINE INSTスイッチ

IN1 / IN2端子の入力ソースに応じて設定します。

電子楽器やオーディオ機器、またはマイクなどを接続する場合は、「MIC/LINE」に、ギターやベースなど出力インピーダンスの高い機器を接続する場合は「INST」にします。

⑫ MONITOR BALANCEつまみ

本機の入力端子からの信号とパソコンからの出力信号のモニターバランスを調節します。

⑬ PHONES端子

ステレオヘッドホンを接続するためのステレオ標準ジャックです。(US-4x4HRは ⑪1端子および ⑪2端子)

LINE OUT (BALANCED) 1-2端子と同じ信号が出力されます。

ミニプラグのヘッドホンを接続する場合は、変換アダプターをご使用ください。

リアパネル

US-2x2HR

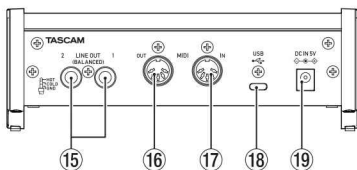

US-4x4HR

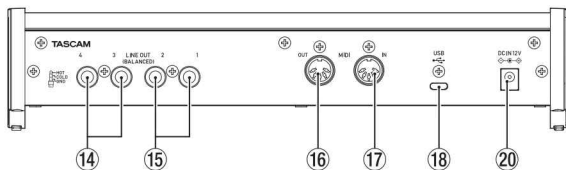

⑭ LINE OUT (BALANCED) 3-4端子 (US-4x4HRのみ)

TRS標準ジャックタイプのアナログライン出力です。

⑮ LINE OUT (BALANCED) 1-2端子

TRS標準ジャックタイプのアナログライン出力です。

LINE OUT (BALANCED) 1-2端子およびLINE OUT (BALANCED) 3-4端子 (US-4x4HRのみ) から出力する信号は、Settings Panel上で設定できます。

詳しくは、リファレンスマニュアル第5章「Settings Panelの設定」の「Settings Panelについて」をご参照ください。

⑯ MIDI OUT端子

Din 5ピンの標準MIDI出力端子です。MIDI信号を出力します。

⑰ MIDI IN端子

Din 5ピンの標準MIDI入力端子です。MIDI信号を入力します。

⑱ USB端子

USB Type-CのUSBポートです。

USBケーブルを使ってパソコンまたはiOSデバイスと接続します。

⑲ DC IN 5V端子 (US-2x2HRのみ)

iOSデバイスなど本機に電源が供給できない機器と接続する場合、別売の専用ACアダプター (PS-P520E、DC5V) を電源デバイスをDC IN 5V端子に接続する必要があります。(→ 151ページ「iOSデバイスでご使用の場合」)

⑳ DC IN 12V端子 (US-4x4HRのみ)

以下の使用条件の場合は、付属の専用ACアダプター (PS-P1220E、DC12V) を接続します。(→ 151ページ「ACアダプターでご使用の場合」)

- USBバスパワー供給電流が十分でない場合。
- iOSデバイスなど本機に電源が供給できない機器と接続する場合。

専用ソフトウェアをインストールする

本機を使用するには、パソコンに専用ソフトウェアをインストールする必要があります。

専用ソフトウェアは、随時更新されています。最新のソフトウェアは、TASCAMのウェブサイト (<https://tascam.jp/jp/>) から、ご使用のOSに適した最新の専用ソフトウェアをダウンロードしてください。

- Windows パソコンは、専用ソフトウェアをインストールすると Windows 専用のドライバー、および Windows 専用のSettings Panel (アプリケーション) がインストールされます。
- Mac の場合は、専用ソフトウェアをインストールすると Mac 専用のSettings Panel (アプリケーション) のみをインストールします。ドライバーは、OS標準ドライバーを使用します。
- iOSデバイスの場合は、iOS標準のドライバーを使用しますので、専用ソフトウェアをインストールする必要はありません。

注意

ソフトウェアのインストール時には、他のアプリケーションを終了してからインストールを開始してください。

Windows 専用ソフトウェアのインストール

注意

- パソコンと本機をUSBケーブルで接続する前に、Windows 専用ソフトウェアのインストールを完了してください。
- パソコンに Windows 専用ソフトウェアをインストールする前に本機をUSBケーブルで接続し、パソコンに「新しいハードウェアの検出ウィザード」が起動してしまっている場合は、そのウィザードを終了させ、USBケーブルを抜いてください。

Windows 専用ソフトウェアのインストール手順

1. TASCAMのウェブサイト (<https://tascam.jp/jp/>) から、最新の Windows 用ソフトウェアをダウンロードし、ご使用のパソコンに保存してください。
2. 保存した Windows 専用ソフトウェア (zipファイル) をデスクトップなどに解凍してください。
3. 解凍して生成されるフォルダー内にある「TASCAM_US-HR_Installer_x.xx.exe」をダブルクリックすると、インストールソフトウェアが起動します。

注意

zipファイルを解凍せずに、ダブルクリックして開かれたフォルダーでexeファイルを実行した場合には、インストーラーは起動できません。zipファイルを右クリックして表示されるメニューから「すべて展開...」を選択するなど解凍してから再度実行してください。

4. 「セキュリティの警告」または「ユーザー アカウント制御」の画面が表示されますので、「はい (Y)」 ボタンをクリックします。
5. 使用許諾契約書の内容を確認し、内容に同意ができれば、「同意する (A)」 を選択します。次に「次へ (N) >」 ボタンをクリックします。(Fig.A)
6. 次に「インストール (I)」 ボタンをクリックします。(Fig.B)

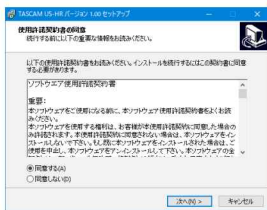

Fig.A

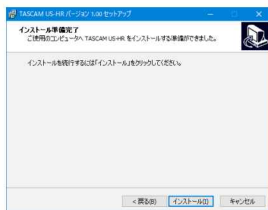

Fig.B

7. 次に「インストール (I)」 ボタンをクリックすると、インストールが開始されます。(Windows 8.1 / Windows 7) (Fig.C)
8. 次の画面が表示されたら、インストール作業は完了です。(Fig.D)
「完了 (F)」 ボタンをクリックします。



Fig.C



Fig.D

インストーラーが終了し、Windows 専用のSettings Panelが起動します。

メモ

ソフトウェアをインストール後に初めて本機をUSB接続すると、デバイスドライバーのインストールが実行されます。このとき Windows は、自動的にWindows Update を検索するため、本機の接続が認識されるまでに時間がかかる場合があります。しばらくしても本機が認識されない場合、パソコンのディスプレイ右下の通知領域から、ソフトウェアのインストール画面を表示させ、「Windows Update からのドライバーソフトウェアの取得をスキップする」をクリックして、検索を終了させてください。

Mac 専用ソフトウェアのインストール

メモ

- パソコンにUSBケーブルで接続する前に、Mac 専用ソフトウェアをインストールしてください。
- Gatekeeperの設定により、インストール中に警告画面が出ることがあります。Gatekeeperについては、リファレンスマニュアル 第3章「インストール」の「Gatekeeper について」をご参照ください。

Mac 専用ソフトウェアのインストール手順

1. TASCAMのウェブサイト (<https://tascam.jp/>) から、ご使用のOSに適した最新の専用ソフトウェアをダウンロードし、ご使用のパソコンに保存してください。
2. 保存したMac 専用ソフトウェアのディスクイメージファイル「US-HR_Installer_x.xx.dmg」ファイルをダブルクリックし、開いたフォルダー内の「US-HR_Installer.pkg」をダブルクリックします。(Fig.A)

メモ

ご使用の環境により、ダウンロードしたzipファイルが解凍されていない場合があります。その場合は、zipファイルを解凍してからディスクイメージファイルをダブルクリックしてください。

3. インストーラーが起動しますので、「続ける」ボタンをクリックします。(Fig.B)



Fig.A



Fig.B

- 次に希望の言語を選択し、「続ける」ボタンをクリックします。(Fig.C)
- 「使用許諾契約を読む」ボタンをクリックして、使用許諾契約の内容を確認します。内容に同意ができれば、「同意する」を選択します(Fig.D)
次に「続ける」ボタンをクリックします。



Fig.C



Fig.D

- 次に「インストール」ボタンをクリックすると、インストールが開始されます。(Fig.E)
- 次の画面が表示されたら、インストール作業は完了です。(Fig.F)
「閉じる」ボタンをクリックします。



Fig.E



Fig.F

電源を接続する

パソコン (Windows / Mac) でご使用の場合

付属のUSBケーブルを使って本機をパソコンに接続して使用する場合、USBバスパワーで動作しますので、他の電源デバイスを接続する必要はありません。

注意

US-4x4HRをUSBバスパワーで動作させるときは、市販のType-C - Type-Cケーブルで、パソコンのUSB Type-C端子に接続します。電源供給に問題がある場合はファントム電源インジケータが点滅しますので、付属の専用ACアダプター (PS-P1220E、DC12V) をご使用ください。

メモ

パソコンによっては、USBポートから本機を動作させるための必要な電源を供給することができない場合があります。その場合には、専用ACアダプターを接続してご使用ください。

iOSデバイスでご使用の場合

本機をiOSデバイスに接続して使用する場合、本機に電源を供給するため、専用のACアダプターを接続する必要があります。先に専用ACアダプターを接続してから、USBケーブルを接続してください。

ACアダプターでご使用の場合

US-2x2HR

別売の専用ACアダプター（PS-P520E、DC5V）をDC IN 5V端子に接続します。

ACアダプターの接続方法については、リファレンス「第4章 準備」の「ACアダプターでご使用の場合」をご参照ください。

注意

US-2x2HRには、別売の専用ACアダプター（PS-P520E、DC5V）をご使用になることを強く推奨します。他の電源デバイスをご使用になる場合は、下記の仕様の電源デバイスをご使用ください。

- 供給電圧：5V
- 供給電流：700mA以上

上記の仕様以外の電源デバイスを使用すると故障、発熱、発火などの原因になります。

異常がある場合は、使用を中止して、販売店またはティアック修理センターに修理をご依頼ください。

US-4x4HR

以下の使用条件の場合は、付属する専用ACアダプター（PS-P1220E、DC12V）をDC IN 12V端子に接続します。

- USBバスパワーの供給電流量が十分でない場合
- iOSデバイスなど本機に電源が供給できない機器と接続する場合

ACアダプターの接続方法については、リファレンス「第4章 準備」の「ACアダプターでご使用の場合」をご参照ください。

注意

必ず同梱されている専用ACアダプター（PS-P1220E、DC12V）をお使いください。他のACアダプターを使用すると故障、発熱、発火などの原因になります。

メモ

付属する専用ACアダプター（PS-P1220E、DC12V）には、2種類のコンセントプラグが同梱されています。ご使用になる電源コンセントの形状に合ったコンセントプラグに取り替えてご使用ください。交換方法については、リファレンスマニュアル「第4章 準備」の「コンセントプラグの交換方法」をご参照ください。

外部機器を接続する

以下に、US-2x2HRの接続例を示します。

接続前の注意

- 接続を行う前に、外部機器の取扱説明書をよくお読みになり、正しく接続してください。
- 本機および接続する機器の電源を全てオフまたはスタンバイ状態にします。
- 各機器の電源は、同一のラインから供給するように設置します。テーブルタップなどを使う場合は、電源電圧の変動が少なくなるように、電流容量が大きい太いケーブルをご使用ください。

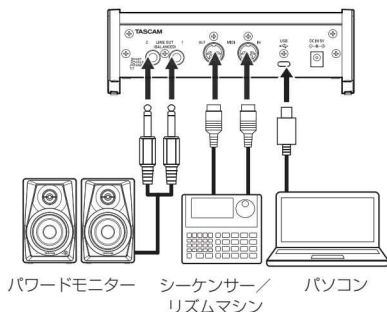
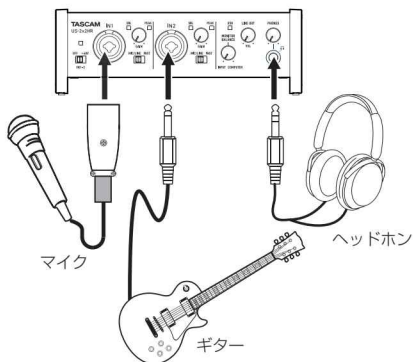

[US-2x2HRを使った接続例]

△注意

LINE OUTつまみとPHONESつまみを下げた状態でファントム電源スイッチの+48V / OFFの切り換えを行ってください。マイクによっては大きなノイズを発生し、モニター機器から突然大きな音が出て、機器の破損や聴覚障害の原因になる可能性があります。

注意

- コンデンサーマイクを接続する前に、本機および接続する機器の電源を全てオフまたはスタンバイ状態にしてください。
- ファントム電源スイッチは、入力チャンネル（US-2x2HRは2入力、US-4x4HRは4入力）を同時にオン/オフします。ファントム電源を必要としないマイクを接続している場合は、ファントム電源スイッチを「+48V」にしないでください。
- ファントム電源スイッチを「+48V」にした状態で、マイクの抜き挿しをしないでください。大きなノイズを発生し、本機および接続中の機器が故障する恐れがあります。
- ファントム電源を必要とするコンデンサーマイクを使用する場合のみ、ファントム電源スイッチを「+48V」にしてください。ファントム電源を必要としないダイナミックマイクなどを接続しているときにファントム電源スイッチを「+48V」にすると、本機および接続中の機器が故障する恐れがあります。
- ファントム電源を必要とするコンデンサーマイクとダイナミックマイクを合わせて使用する場合は、必ずバランスタイプのダイナミックマイクをご利用ください。アンバランスタイプのダイナミックマイクを混用することはできません。
- リボンマイクの中には、ファントム電源を供給すると故障の原因になるものがあります。疑わしい場合は、リボンマイクにファントム電源を供給しないでください。
- バッテリー電源で駆動中のノートパソコンに本機を接続して、ファントム電源スイッチを「+48V」にすると、そのパソコンのバッテリー電源の消耗が早くなります。

iOSデバイスとの接続

Lightning端子を持ったiOSデバイスの場合は、Lightning - USB カメラアダプタ* と付属するUSBケーブルを使って接続してください。

Type-C端子を持ったiOSデバイスの場合は、市販のType-C - Type-Cケーブルを使って接続してください。

* Apple純正Lightning - USB カメラアダプタを別途、ご用意ください。

メモ

本機と接続時、本機からiOSデバイスへの電源供給は行われません。

各種設定する

メモ

パソコンでデジタルオーディオ信号をスムーズに扱うためには、パソコンの負荷を極力少なくしておく必要があります。

不要なアプリケーションを終了後に使用することをお勧めします。

Settings Panelを開く

Settings Panelを開くには、次の方法があります。

Windows の場合

- 「スタートメニュー」の「TASCAM」から「US_HR SettingsPanel」を選択します。

Mac の場合

- 「Launchpad」から「US-HR_SettingsPanel」をクリックする。
- 「Finder」→「アプリケーション」→「US-HR_SettingsPanel」をクリックして、Settings Panelを開く。

Settings Panelを設定する



① IN 1-2ボタン

IN1 / IN2端子からのモニター信号を「Mono」または「Stereo」に設定します。

② IN 3-4ボタン (US-4x4HRのみ)

IN3 / IN4端子からのモニター信号を「Mono」または「Stereo」に設定します。

③ Audio Input ONスイッチ

入力のオン/オフをチャンネルごとに設定します。

④ LINE OUT 1-2

LINE OUT (BALANCED) 1-2端子およびPHONES端子 (US-4x4HRの IN_1 端子および IN_2 端子) から出力する信号を選択します。

⑤ LINE OUT 3-4 (US-4x4HRのみ)

LINE OUT (BALANCED) 3-4端子から出力する信号を選択します。

前述以外の設定内容について、詳しくはリファレンスマニュアルの「第5章 Settings Panel の設定」の「Settings Panelについて」をご参照ください。

入力音を調節する

マイク、ギター、キーボード、オーディオ機器など、本機に入力されたアナログ音声信号は、デジタル信号に変換された後にUSBを経由してパソコンに送られます。

そのパソコンに送られるデジタル信号を本機の機能で調節が可能です。また、スピーカー（アンプ経由）やヘッドホンを本機に接続することにより、本機に入力されるオーディオ信号やパソコンからの出力信号をモニターすることができます。

入力音を聴きながらフロントパネルにある各操作子を必要に応じて操作します。

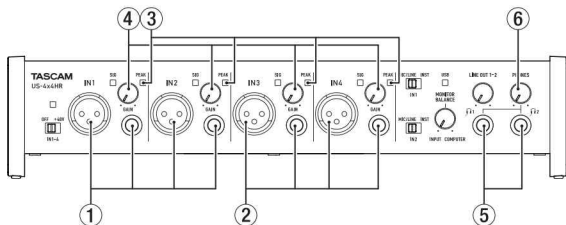

[US-4x4HRを使った操作例]

IN1 / IN2端子 (①) またはIN3 / IN4端子 (②、US-4x4HRのみ) からのアナログ入力レベルを、各GAINつまみの右上にあるPEAKインジケータ (③) が点灯しないように、各GAINつまみ (④) で調節します。

ヘッドホンでモニター音を聴く場合は、PHONES端子 (⑤) にヘッドホンを接続した後、PHONESつまみ (⑥) で調節します。

メモ

入力音がヘッドホンやLINE OUT (BALANCED) 1-2端子からの出力から聴こえない場合には、フロントパネルのMONITOR BALANCEつまみ、および「Settings Panel」画面にある「IO Settings」項目の設定を確認してください。

トラブルシューティング

本取扱説明書の手順通り設定しても、本機が正常に使用できない場合は、まずは本章をご確認ください。

本章で解決できない場合は、タスカムカスタマーサポート（巻末に記載）まで、下記のご使用環境と、詳しい状況をお知らせいただけますようお願い致します。

ご使用環境

- パソコンメーカー：
- モデル：
- CPU：
- 搭載メモリー：
- OS：
- 使用アプリケーション：
- ウイルス対策ソフト：
- 無線LANの有無：

それでも改善しないときは、お買い上げの販売店またはティアック修理センターにご連絡ください。

お問い合わせ先につきましては、巻末をご参照ください。

専用ソフトウェアをインストールできない

1. OSの確認
お使いのOSとインストールしようとしているソフトウェアの対応OSが異なっている可能性があります。対応OSを今一度ご確認ください。
2. 常駐ソフトの停止
アンチウイルスソフトなどの常駐ソフトがインストールの妨げとなる場合があります。常駐ソフトを終了し、再度インストールをお試しください。

本機を接続したがパソコンに認識されない

1. 専用ソフトウェアのインストール
 - 専用ソフトウェアをインストールしてください。詳しくは、147ページ「専用ソフトウェアをインストールする」をご参照ください。
2. USBポートの差し替え
 - 本機はUSB 1.1では動作しません。USB2.0またはUSB3.0のポートをご使用ください。
 - 本機の接続は、USBハブはご使用にならず、必ずパソコン本体のUSBポートに接続してください。
 - 上記の方法で解決しない場合、パソコン本体の別のUSBポートに接続してください。

パソコンで再生しても音が出ない

本機のMONITOR BALANCEつまみが、左側（INPUT側）最大に回っていないかを確認してください。その場合、MONITOR BALANCEつまみを中央より右側に回してください。

また、本機をパソコンに接続した状態で下記をご確認ください。なお、以下の設定を行うと本機経由で音は出ますが、パソコンのスピーカーやヘッドホン端子から音は出なくなります。

Windowsの場合

- リファレンスマニュアル「第6章 アプリケーションガイド」の「Windows」を参照して各OSに合わせた設定を行ってください。

Macの場合

1. 全てのアプリケーションを終了し、アップルメニューより「システム環境設定...」画面を開きます。
2. 「サウンド」を開きます。
3. 「出力」タブから「US-2x2HR」または「US-4x4HR」を選択します。

設定が完了しましたらパソコンを再起動し、再生音をご確認ください。また、お使いのアプリケーションによっては、上記とは別にデバイス設定を行う必要がある場合があります。

特にDAWソフトウェアをご使用時には、上記OSの設定とは別のオーディオエンジンで動作していますので、本機のドライバーおよびSettings Panelソフトウェアをインストール後、先にDAWソフトウェアの設定をご確認ください。

お使いのアプリケーションの詳しい設定方法については、各取扱説明書をご参照ください。

音切れやノイズが発生する

パソコンの負荷が原因で音切れやノイズが発生します。

パソコンの負荷を軽減させる方法を下記にご紹介致します。

1. 無線LANやアンチウイルスソフトなどの常駐ソフトがバックグラウンドで動作している場合は、定期的な負荷がかかり、音切れやノイズの原因となります。
その場合は無線LANの通信を停止する、またはアンチウイルスソフトなどの常駐ソフトを停止後して、お試しください。
2. お使いのオーディオアプリケーション、あるいは本機のSettings Panelにてバッファースイズ（レイテンシー）の設定を大きくすることをお試しください（Windowsのみ）。

メモ

オーディオアプリケーション側でパソコンへの負荷を減らす方法を、オーディオアプリケーションのメーカー様にお問い合わせください。

3. パソコンをオーディオ処理に適した設定に変更してください。

[Windowsの場合]

● パフォーマンスオプション

- ① ご使用のOS（Windows 10 / Windows 8.1 / Windows 7）に適した設定方法で「システム」を開きます。
 - Windows 10 は、「コントロールパネル」を開きます。さらに「システム」アイコンをクリックします。

- Windows 8.1 は、通常のスタート画面（メトロUI画面）で右クリックし、「すべてのアプリ」をクリックします。さらに「コンピュータ」を右クリックし、「プロパティ」を選択します。
 - Windows 7 は、Windows のスタートボタンから「コンピュータ」を右クリックし、「プロパティ」を選択します。
- ② 「システムの詳細設定」をクリックします。
 - ③ 「システムのプロパティ」画面の「詳細設定」タブで、「パフォーマンス」枠の「設定...」をクリックします。
 - ④ 「パフォーマンスオプション」画面の「視覚効果」タブで、「パフォーマンスを優先する」を選択します。

[Mac の場合]

- ① アップルメニューより「システム環境設定...」画面を開き、「省エネルギー」を選択します。
- ② 「コンピュータのスリープ」を「しない」に設定します。
- ③ 「ディスプレイのスリープ」を「しない」に設定します。

メモ

macOSのバージョン、または Mac によっては、この設定がない場合があります。

4. USBポートを差し替えてください。

USBポートによっては本機が正常に動作しない場合がありますので、パソコン本体の別のUSBポートに接続してください。

メモ

- その他のUSB機器は、接続せずにお試しください（USBキーボード・USBマウスは、接続しても構いません）。
- USBハブはご使用にならず、必ずパソコン本体の（オンボードの）USBポートに接続してください。

バンドルDAWソフトウェアなどのお問い合わせについて

バンドルDAWソフトウェアにつきましては、弊社ではサポート外となります。

ご使用については、バンドルDAWソフトウェアのヘルプメニューをご参照いただけますようお願い致します。

仕様

定格

サンプリング周波数

44.1k/48k/88.2k/96k/176.4k/192kHz

量子化ビット数

24ビット

アナログオーディオ入力定格

マイク入力 (バランス)

US-2x2HR : IN1 / IN2

US-4x4HR : IN1 / IN2, IN3 / IN4

コネクター :

XLR-3-31相当

(1 : GND, 2 : HOT, 3 : COLD)

最大入力レベル : +9dBu (2.183Vrms)

ゲイン幅 : 56dB

入力インピーダンス : 2.2k Ω

インストゥルメント入力 (アンバランス)

US-2x2HR : IN1 / IN2

US-4x4HR : IN1 / IN2

(MIC/LINE INSTスイッチを「INST」に設定時)

コネクター :

6.3mm (1/4") TS標準ジャック

(Tip : HOT, Sleeve : GND)

最大入力レベル :

+10dBV (3.162Vrms)

ゲイン幅 : 56dB

入力インピーダンス : 1M Ω 以上

ライン入力 (バランス)

US-2x2HR : IN1 / IN2

US-4x4HR : IN1 / IN2, IN3 / IN4

(MIC/LINE INSTスイッチを「MIC/LINE」に設定時)

コネクター :

6.3mm (1/4") TRS標準ジャック

(Tip : HOT, Ring : COLD, Sleeve : GND)

最大入力レベル :

+20dBu (7.746Vrms)

ゲイン幅 : 56dB

入力インピーダンス : 10k Ω

アナログオーディオ出力定格

ライン出力 (バランス)

US-2x2HR :

LINE OUT (BALANCED) 1-2

US-4x4HR :

LINE OUT (BALANCED) 1-2

LINE OUT (BALANCED) 3-4

コネクター :

6.3mm (1/4") TRS標準ジャック

(Tip : HOT, Ring : COLD, Sleeve : GND)

最大出力レベル :

+20dBu (7.746Vrms)

規定出力レベル : +4dBu

(1.228Vrms)

出力インピーダンス : 210 Ω

ヘッドホン出力 (PHONES)

コネクター :

6.3mm (1/4") ステレオ標準ジャック

最大出力

US-2x2HR : 18mW + 18mW以上

US-4x4HR : 45mW + 45mW以上

(THD+N 0.1%以下, 32 Ω 負荷時)

コントロール入出力定格

MIDI IN端子

コネクター：Din 5ピン

フォーマット：標準MIDIフォーマット

MIDI OUT端子

コネクター：Din 5ピン

フォーマット：標準MIDIフォーマット

USB端子

コネクター：USB Type-C

転送速度：USB 2.0 High Speed
(480Mbps)

オーディオ性能

マイクアンプEIN（入力換算雑音）

-128dB以下

周波数特性

MIC/LINE IN

44.1k/48kHz時 20Hz - 20kHz：
+0dB/-0.4dB (JEITA)

88.2k/96kHz時 20Hz - 40kHz：
+0dB/-0.4dB (JEITA)

LINE OUT

44.1k/48kHz時 20Hz - 20kHz：
+0.2dB/-0.1dB (JEITA)

88.2k/96kHz時 20Hz - 40kHz：
+0.2dB/-0.4dB (JEITA)

S/N比

110dB

(MIC IN, GAINつまみ最小, 20kHz
SPCL LPF + A-Weight)

108dB

(LINE IN, GAINつまみ最小, 20kHz
SPCL LPF + A-Weight)

110dB

(LINE OUT, LINE OUTつまみ最大,
20kHz SPCL LPF + A-Weight)

全高調波歪率 (THD+N)

0.0013%

(MIC IN, 1kHzサイン波, -5dBFS入
力, GAINつまみ最小, 20kHz SPCL
LPF)

0.0011%

(LINE IN, 1kHzサイン波, -5dBFS
入力, GAINつまみ最小, 20kHz SPCL
LPF)

0.0012%

(LINE OUT, 1kHzサイン波,
-4dBFS入力, LINE OUTつまみ最大,
20kHz SPCL LPF)

クロストーク

95dB以上 (MIC/LINE→LINE OUT,
1kHzサイン波, GAINつまみ最小)

動作条件

最新の対応OS状況については、TASCAM
のウェブサイト (<https://tascam.jp/jp/>)
ご確認ください。

Windows

対応OS

Windows 10 32ビット

Windows 10 64ビット

Windows 8.1 32ビット

Windows 8.1 64ビット

Windows 7*

Windows 7 32ビット SP1以上

Windows 7 64ビット SP1以上

* Windows 7 は、最終バージョンでの動
作を確認しています。

対応パソコン

USB2.0以上を装備した Windows 対応
パソコン

CPU / クロック

デュアルコアプロセッサ 2GHz以上
(x86)

メモリー

2GB以上

注意

本機の動作確認は、上記のシステム条件を満たす標準的なパソコンを使って行われていますが、上記条件を満たすパソコン全ての場合の動作を保証するものではありません。同一条件下であっても、パソコン固有の設計仕様や使用環境の違いにより処理能力が異なります。

Mac

対応OS

macOS Catalina (10.15以降)

macOS Mojave (10.14以降)

macOS High Sierra (10.13以降)

対応パソコン

USB2.0以上を装備したMac

CPU / クロック

デュアルコアプロセッサ 2GHz 以上

メモリー

2GB以上

iOSデバイス

アップル製iOSデバイスの下記Verにて動作を確認しています。

iPadOS13

iOS13

iOS12

iOS11

注意

Lightningコネクタを搭載したiOSデバイスを接続する際には、Apple純正Lightning-USB カメラアダプタ (別売)が必要となります。

対応オーディオドライバー

Windows

ASIO2.0、WDM、MIDI

Mac

Core Audio、Core MIDI

iOSデバイス

Core Audio

一般

電源

パソコン接続時

USBバスパワー、もしくは下記専用ACアダプターを接続

iOSデバイス接続時

下記の専用ACアダプターを接続

US-2x2HR : TASCAM PS-P520E、DC5V

US-4x4HR : TASCAM PS-P1220E、DC12V

消費電力

US-2x2HR : 1.75W

US-4x4HR : 2.25W

外形寸法

US-2x2HR : 186 x 65 x 160mm

US-4x4HR : 296 x 65 x 160mm

(幅 x 高さ x 奥行き、突起部を含む)

質量

US-2x2HR : 1.1kg

US-4x4HR : 1.6kg

動作温度

5 ~ 35℃

- 取扱説明書のイラストが一部製品と異なる場合があります。
- 製品の改善により、仕様および外観が予告なく変更することがあります。
- 詳細仕様は、リファレンスマニュアルに掲載しています。

ティアック株式会社

〒206-8530
東京都多摩市落合1-47

この製品の取り扱いなどに関するお問い合わせは

タスカム カスタマーサポート 〒206-8530 東京都多摩市落合
1-47

● 電話 **042-356-9137** 携帯電話・PHS・
IP電話から

● ナビダイヤル  **0570-000-809** 一般電話から

● FAX **042-356-9185**

受付時間は、10:00～12:00 / 13:00～17:00です。
(土・日・祝日・弊社指定休日を除く)

故障・修理や保守についてのお問い合わせは

ティアック修理センター 〒358-0026 埼玉県入間市小谷田858

● 電話 **04-2901-1033** 携帯電話・PHS・
IP電話から

● ナビダイヤル  **0570-000-501** 一般電話から

● FAX **04-2901-1036**

受付時間は、9:30～17:00です。(土・日・祝日・弊社指定休日を除く)

■ 住所や電話番号は、予告なく変更する場合があります。あらかじめご了承ください。

リファレンスマニュアルに関して

取扱説明書(本書)では、本機の各機能について解説しています。各機能の詳細については、リファレンスマニュアルをご覧ください。

リファレンスマニュアルは、TASCAMのウェブサイト (<https://tascam.jp/jp/>) からダウンロードすることができます。

**Dimensional drawings / Dessins avec cotes /
Esquema de dimensiones / Maßzeichnung /
Dimensioni / 寸法図**

US-2x2HR

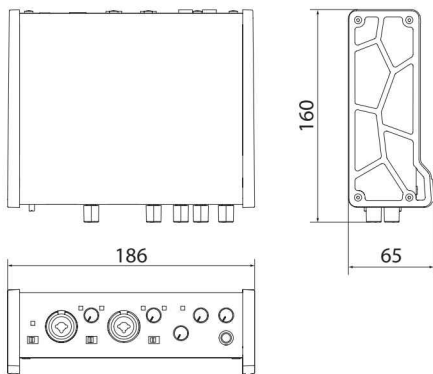

US-4x4HR

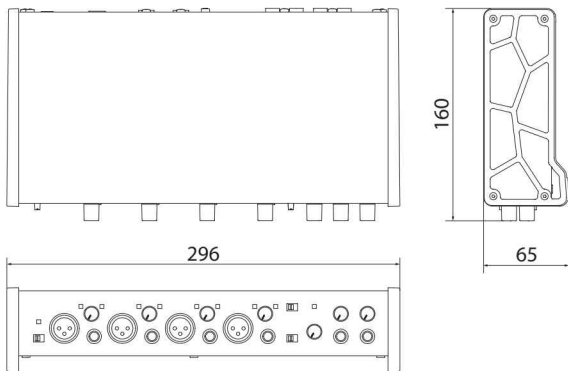

TEAC CORPORATION

<https://tascam.jp/jp/>

Phone: +81-42-356-9143

1-47 Ochiai, Tama-shi, Tokyo 206-8530 Japan

TEAC AMERICA, INC.

<https://tascam.com/us/>

Phone: +1-323-726-0303

10410 Pioneer Blvd. Suite #1 Santa Fe Springs, California 90670, U.S.A.

TEAC UK Ltd.

<https://www.tascam.eu/en/>

Phone: +44-1923-797205

Meridien House, 69-71 Clarendon Road, Watford, Herts, WD17 1DS, United Kingdom

TEAC EUROPE GmbH

<https://www.tascam.en/de/>

Phone: +49-611-71580

Bahnstrasse 12, 65205 Wiesbaden-Erbenheim, Germany

TEAC SALES & TRADING(SHENZHEN) CO., LTD

<https://tascam.cn/cn/>

Phone: +86-755-88311561~2

Room 817, Xinian Center A, Tairan Nine Road West, Shennan Road, Futian District, Shenzhen, Guangdong Province 518040, China

WARRANTY / 保証書

<In the United States>

This warranty gives you specific legal rights and you may also have other rights which vary from state to state. This warranty is only valid within the country the unit was originally purchased.

WHAT IS COVERED AND WHAT IS NOT COVERED

Except as specified below, this warranty covers all defects in materials and workmanship in this product. The following are not covered by the warranty:

1. Damage to or deterioration of the external cabinet.
2. Damage resulting from accident, misuse, abuse or neglect.
3. Damage resulting from failure to perform basic daily maintenance and/or calibration or otherwise resulting from failure to follow instructions contained in your owner's manual.
4. Damage occurring during shipment of the product. (Claims must be presented to the carrier)
5. Damage resulting from repair or attempted repair by anyone other than TEAC or an authorized TASCAM service station.
6. Damage resulting from causes other than product defects, including lack of technical skill, competence, or experience of the user.
7. Damage to any unit which has been altered or on which the serial number has been defaced, modified or is missing.

WHO IS COVERED UNDER THE WARRANTY

This warranty may be enforced only by the original purchaser. This warranty is not valid if the product was purchased through an unauthorized dealer.

LENGTH OF WARRANTY

All parts except heads and disk drives are warranted for one (1) year from the date of original purchase. Heads and disk drives are warranted for ninety (90) days from date of original purchase. Labor is warranted for ninety (90) days from date of original purchase.

WHAT WE WILL PAY FOR

We will pay all labor and material expenses for items covered by the warranty. Payment of shipping charges is discussed in the next section of this warranty.

HOW YOU CAN GET WARRANTY SERVICE

Your unit must be serviced by an authorized TASCAM service station in the United States. (This warranty is not enforceable outside the U.S.) If you are unable to locate an authorized TASCAM service station in your area, please contact us. We either will refer you to an authorized service station or instruct you to return the unit to the factory. Whenever warranty service is required, you must present a copy of the original dated sales receipt from an Authorized TASCAM Dealer. You must pay any shipping charges if it is necessary to ship the product to service. However, if the necessary repairs are covered by the warranty, we will pay return surface shipping charges to any destination within the United States.

LIMITATION OF IMPLIED WARRANTIES

Any implied warranties, INCLUDING WARRANTIES OF MERCHANTABILITY AND FITNESS FOR A PARTICULAR PURPOSE, are limited in duration to the length of this warranty.

EXCLUSION OF DAMAGES

TEAC's liability for any defective product is limited to repair or replacement of the product, at TEAC's option. TEAC shall not be liable for:

1. Damages based upon inconvenience, loss of use of the product, loss of time interrupted operation or commercial loss; or
2. Any other damages, whether incidental, consequential or otherwise.

Some states do not allow limitations on how long an implied warranty lasts and/or do not allow the exclusion or limitation of incidental or consequential damages, so the above limitations and exclusions may not apply to you.

To locate an Authorized Service Center in Your Area

CALL 1-323-726-0303

<Europe>

This product is subject to the legal warranty regulations of the country of purchase. In case of a defect or a problem, please contact the dealer where you bought the product.

Ce produit est sujet aux réglementations concernant la garantie légale dans le pays d'achat. En cas de défaut ou de problème, veuillez contacter le revendeur chez qui vous avez acheté le produit.

Dieses Gerät unterliegt den gesetzlichen Gewährleistungsbestimmungen des Landes, in dem es erworben wurde. Bitte wenden Sie sich im Gewährleistungsfall an den Händler, bei dem sie das Gerät erworben haben.

Questo apparecchio è conforme alle norme sulla garanzia vigenti nel rispettivo Paese in cui esso è stato acquistato. Si prega di rivolgersi al proprio commerciante, presso il quale è stato acquistato l'apparecchio, nel caso in cui si voglia richiedere una prestazione in garanzia.

Las condiciones de garantía de este aparato están sujetas a las disposiciones legales sobre garantía del país en el que ha sido adquirido. En caso de garantía, debe dirigirse al establecimiento donde adquirió el aparato.

<日本>

無料修理規定（持ち込み修理）

1. 取扱説明書、本体貼付ラベルなどの注意書きにしたがった正常な使用状態で保証期間内に故障が発生した場合には、ティアック修理センターが無料修理致します。
2. 本体の保証期間は、お買い上げの日から1年です。
3. 保証期間内に故障して無料修理を受ける場合は、本書をご提示の上、ティアック修理センターまたはお買い上げの販売店に修理をご依頼ください。商品を送付していただく場合の送付方法については、事前にティアック修理センターにお問い合わせください。無償修理の対象は、お客様が日本国内において購入された日本国内向け当社製品に限定されます。
4. ご転居、ご贈答品などでお買い上げの販売店に修理をご依頼になれない場合は、ティアック修理センターにご連絡ください。
5. 次の場合には、保証期間内でも有料修理となります。
 - (1) ご使用上の誤りおよび不当な修理や改造による故障および損傷
 - (2) お買い上げ後の輸送・移動・落下などによる故障および損傷
 - (3) 火災、地震、水害、落雷、その他の天災地変、公害や異常電圧による故障および損傷
 - (4) 接続している他の機器に起因する故障および損傷
 - (5) 業務上の長時間使用など、特に苛酷な条件下において使用された場合の故障および損傷
 - (6) メンテナンス
 - (7) 本書の提示がない場合
 - (8) 本書にお買い上げ年月日、お客様名、販売店名（印）の記入のない場合、あるいは字句を書き換えられた場合
6. 本書（日本語記載部）は日本国内においてのみ有効です。
These warranty provisions in Japanese are valid only in Japan.
7. 本書は再発行致しませんので、紛失しないよう大切に保管してください。
 - * この保証書は、本書に明示した期間・条件のもとにおいて無料修理をお約束するものです。この保証書によって保証書を発行しているもの（保証責任者）、およびそれ以外の事業者に対するお客様の法律上の権利を制限するものではありません。保証期間経過後の修理などについてご不明の場合は、ティアック修理センターにお問い合わせください。
 - * 保証期間経過後の修理、補修用性能部品の保有期間についての詳細は、取扱説明書をご覧ください。

この保証書は、本書記載内容で無料修理を行うことをお約束するものです。お買い上げの日から保証期間中に故障が発生した場合は、本書をご提示の上、取扱説明書に記載のティアック修理センターまたはお買い上げの販売店に修理をご依頼ください。

お客様にご記入いただいた保証書の控えは、保証期間内のサービス活動およびその後の安全点検活動のために記載内容を利用させていただく場合がございますので、ご了承ください。

<In other countries/areas>

This warranty gives you specific legal rights, and you may also have other rights that vary by country, state or province.

If you have a warranty claim or request, please contact the dealer where you bought the product.
该保证书赋予了顾客特定的合法权利，并且因国家、州或省等地域的不同，顾客可能拥有其他权利。如需申请或要求保修，请与购买本产品的销售店进行联系。

If you require repair services for your TASCAM equipment, please contact the dealer where the product was purchased from or the TASCAM Distributor in your country. A list of TASCAM Distributors can be found on our website at: <https://teac-global.com/>

WARRANTY / 保証書

Model / Modèle / Modell / Modello / Modelo / 型名

US-2x2HR/US-4x4HR

Serial No. / No de série / Seriennummer / Numero di serie / Número de serie / 機番

Date of purchase / Date de l'achat / Datum des Kaufs
Data dell'acquisto / Fecha de compra / お買い上げ日

Owner's name / Nom du propriétaire / Name des Eigentümers
Nome del proprietario / Nombre del propietario / お名前

Address / Adresse / Indirizzo / Dirección / ご住所

Sample

Dealer's name / Nom du revendeur / Name des Händlers
Nome del commerciante / Nombre del establecimiento / 販売店

Dealer's address / Adresse du revendeur / Adresse des Händlers
Indirizzo del commerciante / Dirección del establecimiento / 販売店の住所

TASCAM

<https://teac-global.com/>